

11769

Hogeschool Utrecht Herinrichting Padualaan 97

Definitief Ontwerpboek - verdieping 4 en 5

24 april 2019

Instituut Theo Thijssen (ITT)

Instituut Seminarium voor Orthopedagogiek (ISvO)

Instituut voor Gebaren, Taal en Dovenstudies (IGT&D)

HU Diensten

inbo

BOE11769-009_VERD4-5_DO-ontwerpboek_20190424.pdf

Inhoudsopgave

concept, ontwerp en indelingsplattegronden	03
aantallen (vlekkenplan + kasten)	08
look & feel	14
impressies	20
vloerafwerking	29
wandafwerking	33
plafondafwerking (incl. plafondaccent)	40
verlichting	47
maatwerk	50
losse inventaris	62
bouwkundige plattegronden	70
(bestaand, sloop, nieuw, inrichting)	

**concept, ontwerp
en indelingsplattegronden**

Opgave

Het ontwerp voor herinrichting van de 4e en 5e verdieping van het gebouw aan Padualaan 97 is onderdeel van het Programma Herhuisvesting Hogeschool Utrecht (HU).

In 2018 is het ontwerp door Inbo gemaakt voor de herinrichting van de 6e en 7e verdieping voor Instituut Archimedes. Voor deze opgave gebruiken we de basis uitgangspunten en bouwstenen die zijn ontwikkeld voor eerdere instituten.

Volgens het vlekkenplan van JHK Architecten (supervisor architect) zal Instituut IGT&D en HU diensten op de 4e verdieping en Instituten SvO en ITT op de 5e verdieping worden gevestigd.

Middels een kort intensief traject met gebruikersoverleggen is het ontwerp ontwikkeld tot een definitief ontwerp.

Concept

“Get the basics right”

Voor verdieping 4 en 5 gebruiken we het concept voor verdieping 6 en 7. Daarmee willen we een goede basis neerleggen welke overeen komt met verdiepingen in het hele gebouw.

Het gebouw laten we in ere. En we optimaliseren de plekken ten dienste van haar gebruikers en instituten.

De instituutharten krijgen door de hele HU extra aandacht in materiaal en verlichting. Dat zie je ook op verdieping 4 en 5 terugkomen.

Het instituuthart is het kloppende hart van de verdieping. Hier is de meeste dynamiek.

Een variant op het concept is verdieping 5 waar twee instituten gevestigd zijn. Samen delen ze 1 instituuthart, maar ze hebben ook elk hun eigen ‘hartkamer’. Juist bij de sub-harten kan elk instituut haar identiteit en informatie tentoonstellen.

Ontwerp

De ingrediënten voor het ontwerp zijn:

- materialiseer één hoofdroute in gang als ‘loper’ over de gehele lengte van het gebouw
- volg het ritme in het gebouw en plafonds
- maak daglicht en uitzicht door gevelzone open te maken.
- maak daardoor de centrale ontmoetingsplekken (oa. de instituutharten) aantrekkelijk
- gebruik dezelfde basismaterialen als op andere verdiepingen
- het instituuthart heeft accent op de vloer (kleur) en plafond (latten)
- de social wall voor elk instituut
- maak de verdiepingen volwassener, maak een eenheid, met een speels accent
- de lokalen vallen buiten de opgave

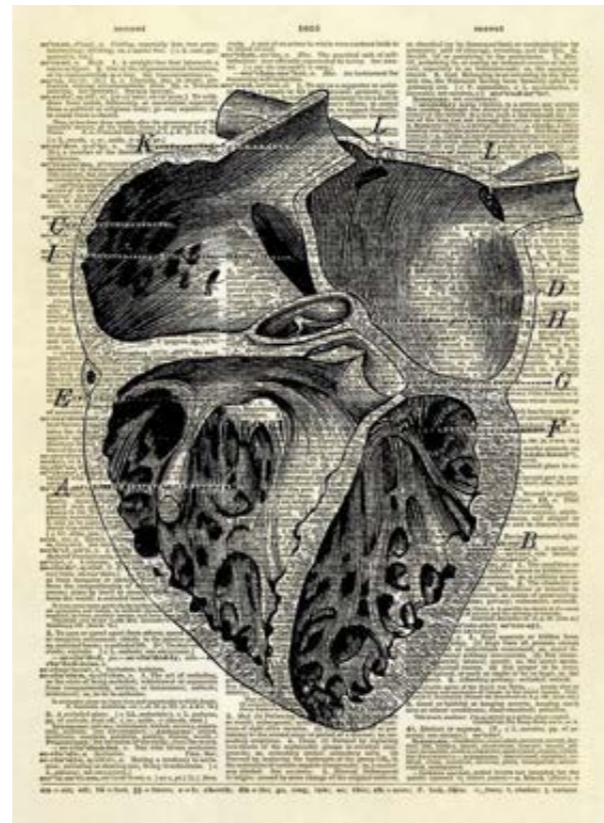

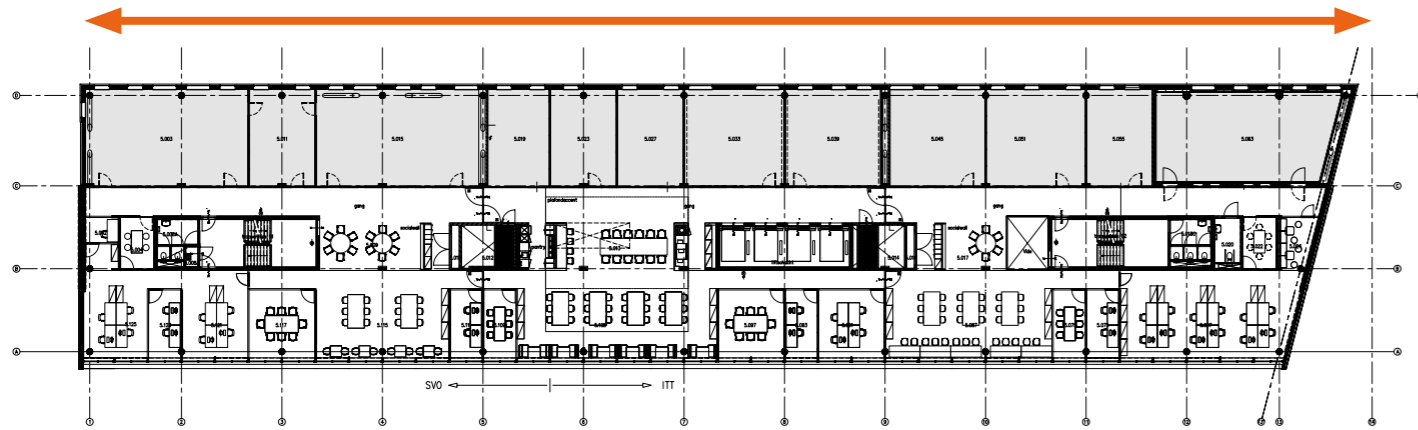

lang gebouw

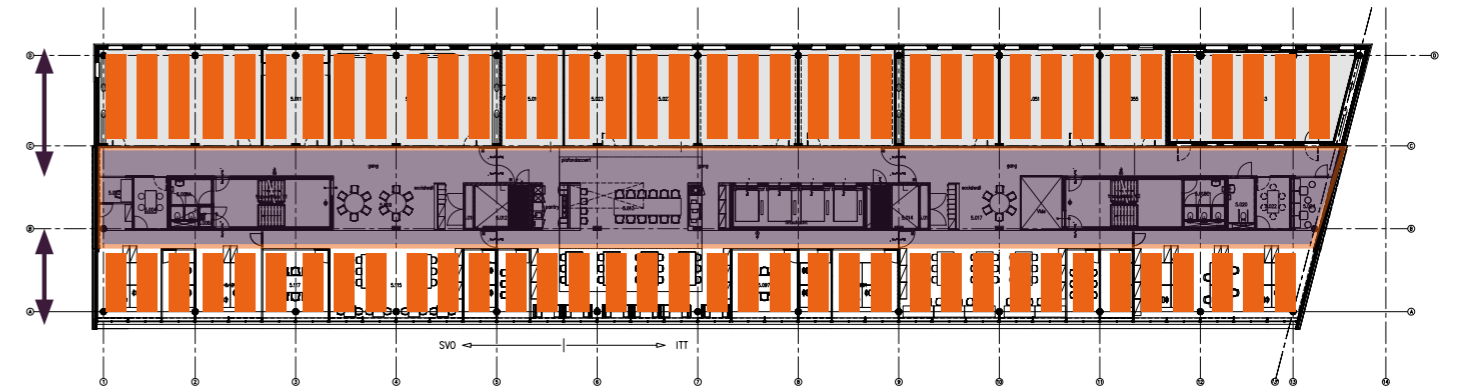

bouwkundige kaders: plafond en ritme

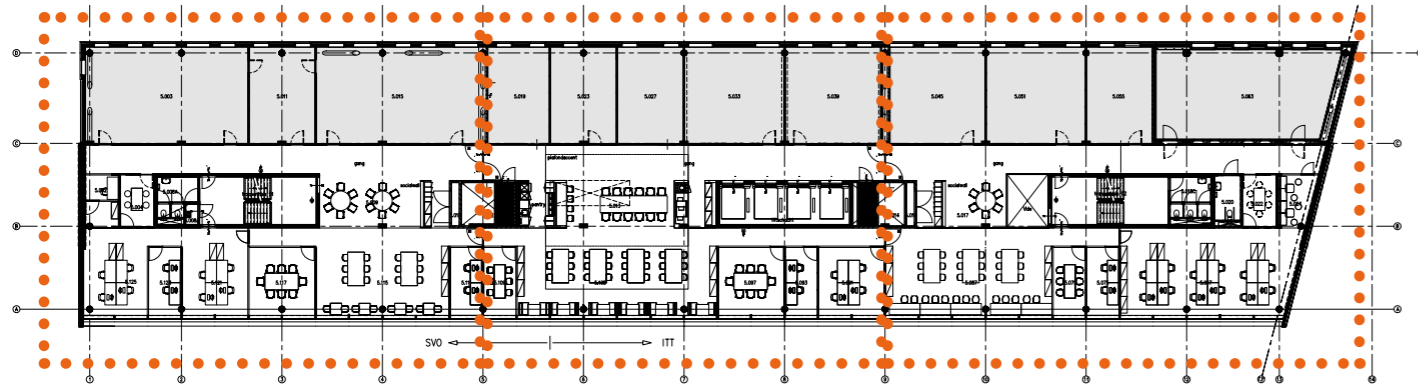

gebouw met compartimenten

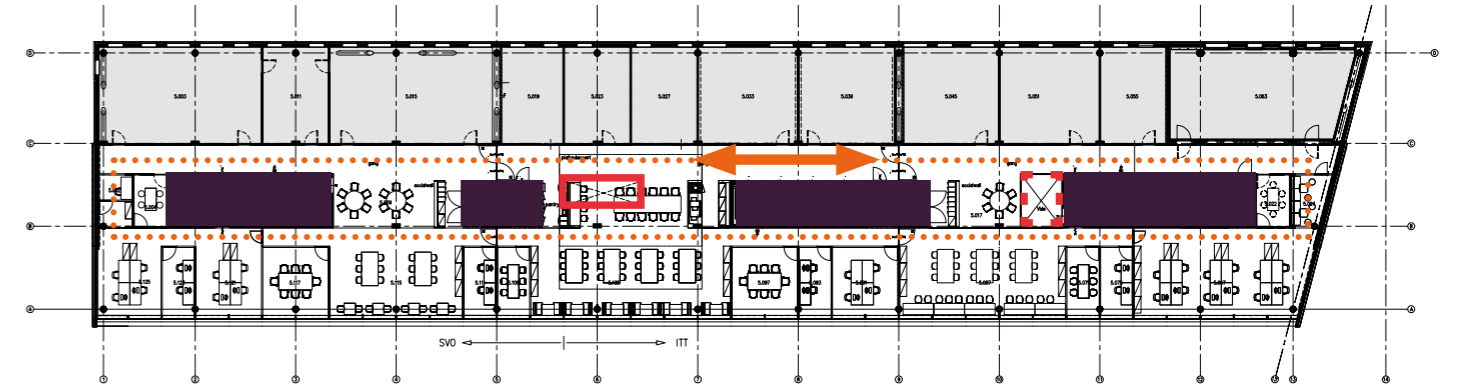

bouwkundige kaders: kernen en vides

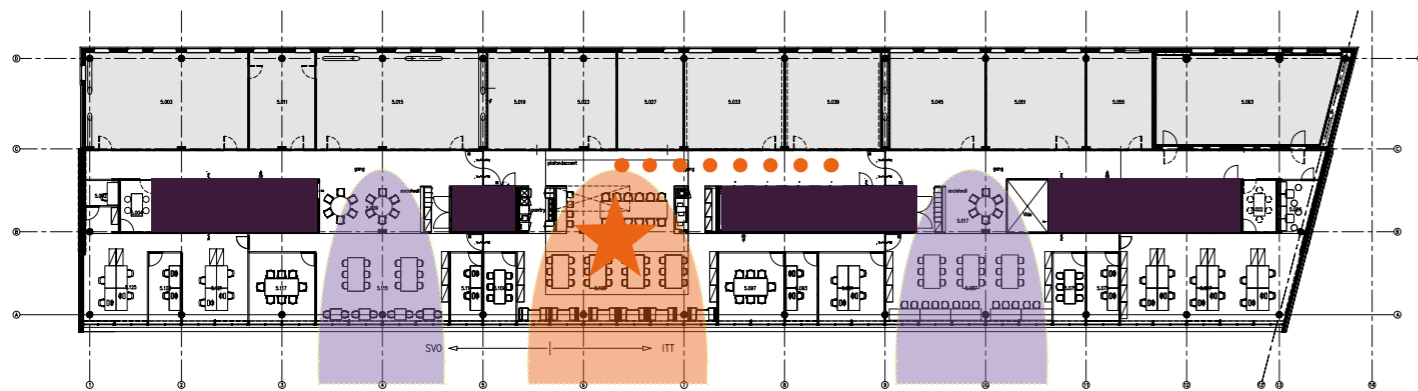

daglicht en uitzicht maken

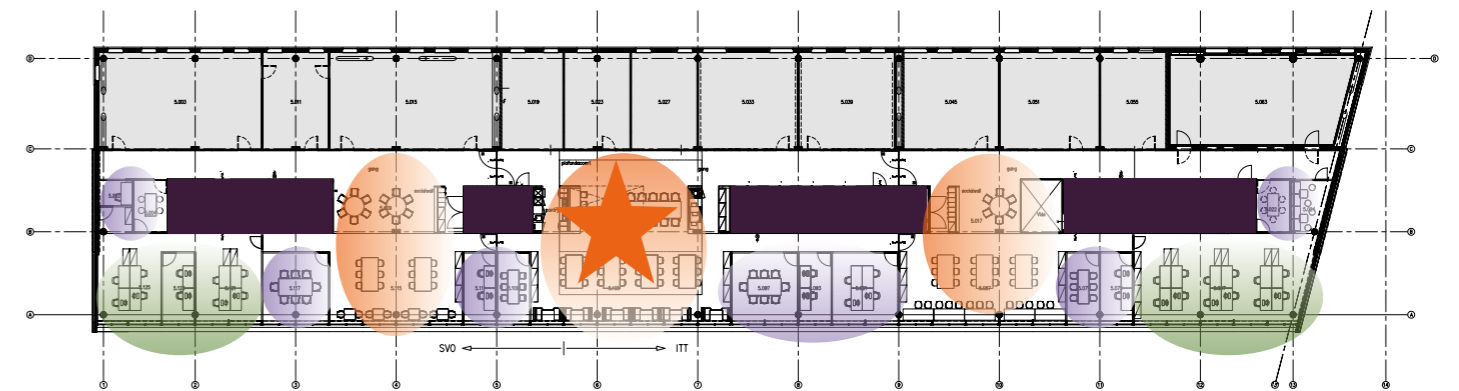

rumoer en ruis, zones voor rust



verdieping 5



verdieping 4

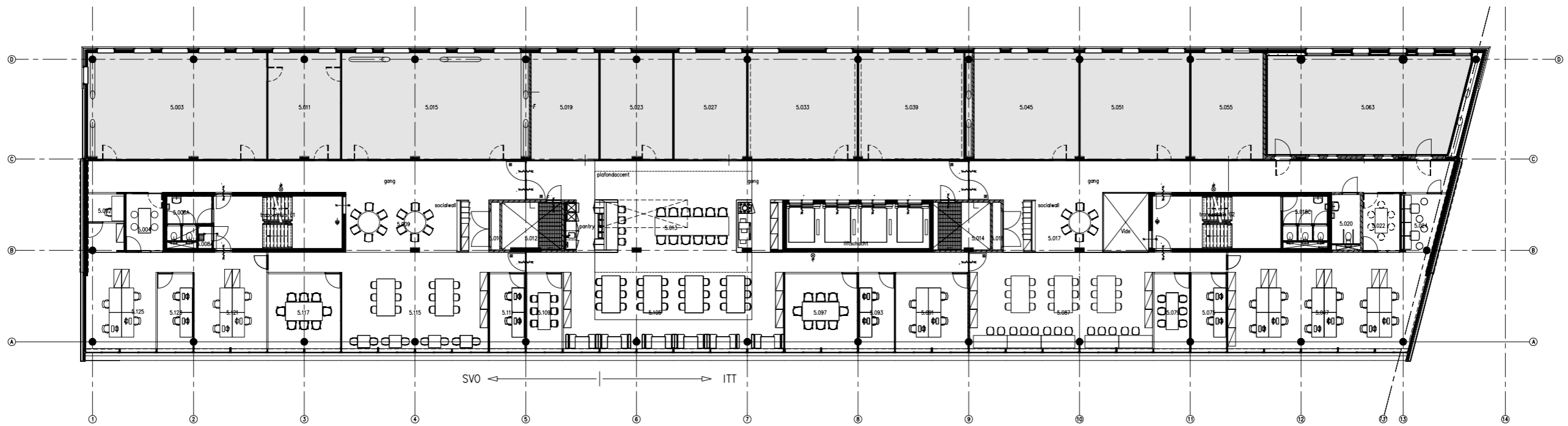

verdieping 5

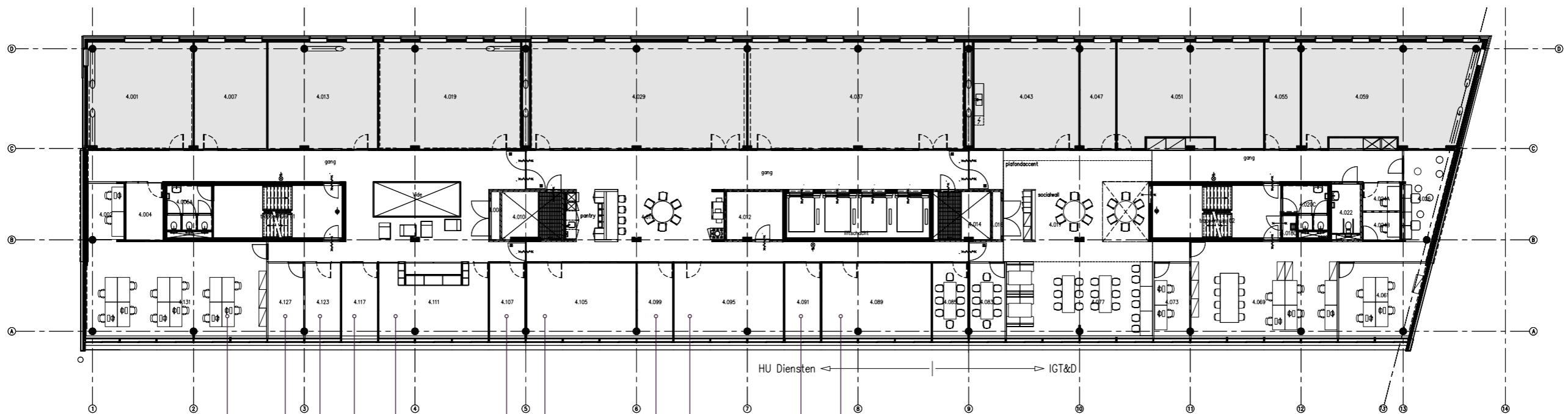









verdieping 4







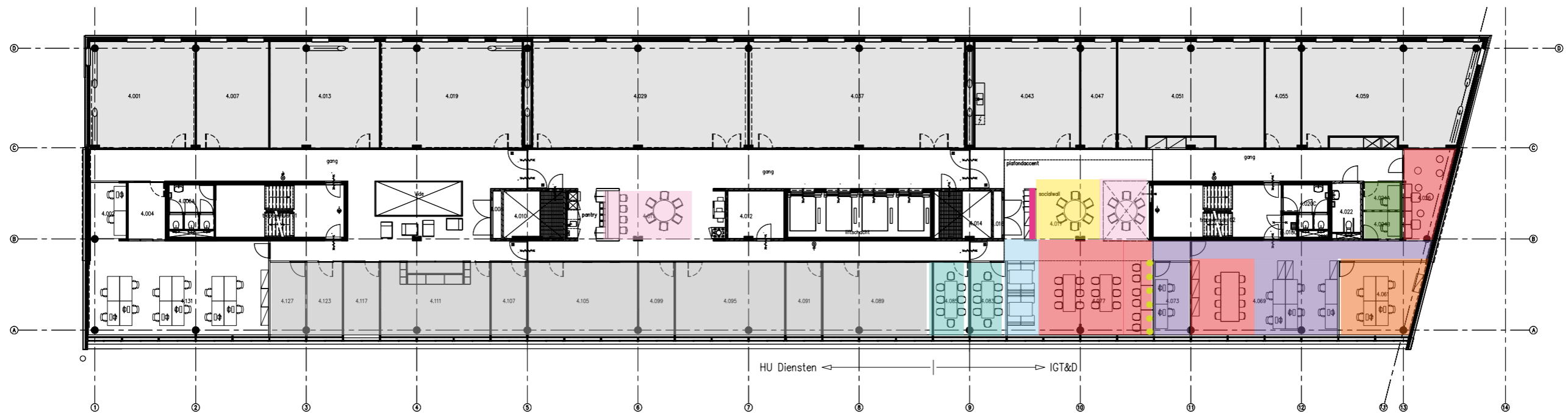

- BIM
- decaan
- HU diensten flex:
ambtelijk secretarissen
- HU diensten flex
ombudsman/ vertrouwelijke gesprekken
- HU diensten flex
conc./ M&C
- overleg /
examen commissie
- overleg

HU diensten: inrichting 1-op-1 meeverhuizen

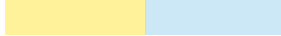
aantallen

soort plek	in plattegrond (IGT&D)	bandbreedte 05-03-2019
 werkplek standaard / teamkamers	8	(9)
 werkplek concentratie	4	(2-3)
 overlegplek gesloten	12 (+4 extra stoel tolk)	(9-12)
 overlegplek open / treincoupes	14 (=8+6)	(14-15)
 aanlandplek	30 (=12+6+8+4)	(11-21)
 ontmoeten / instituuthart	14 (=8+6)	(2-5)
 social wall	1	
 identiteitsuiting	1	
 belplek	2	



	in plattegrond	SvO / ITT	bandbreedte 19-02-2019
 werkplek standaard / teamkamers	24	8 / 16	(24)
 werkplek concentratie	8	4 / 4	(5-8)
 overlegplek gesloten	28	14 / 14	(24-33)
 overlegplek open / treincoupes	48 (=12+12+6+18)	24 / 24	(38-41)
 aanlandplek	49 (=8+24+13+4)	14 / 35	(31-55)
 ontmoeten / instituuthart	28	8 / 20	(5-14)
 social wall	2	1 / 1	
 Identiteitsuiting	2	1 / 1	
 belplek / kortdurend stand overlegplek gesloten 4p	3	2 / 1	

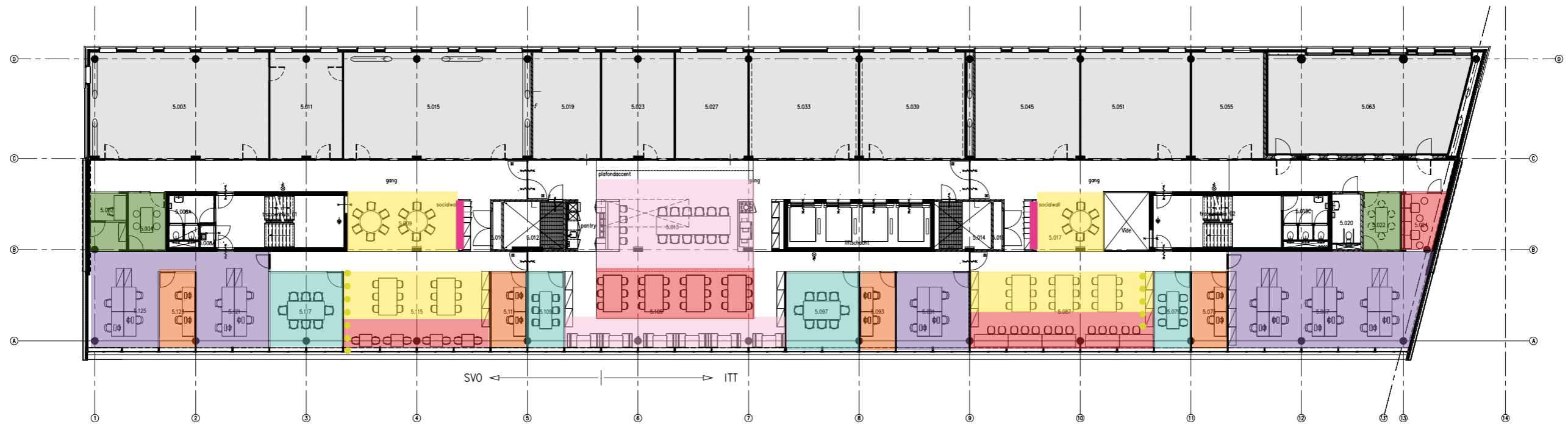

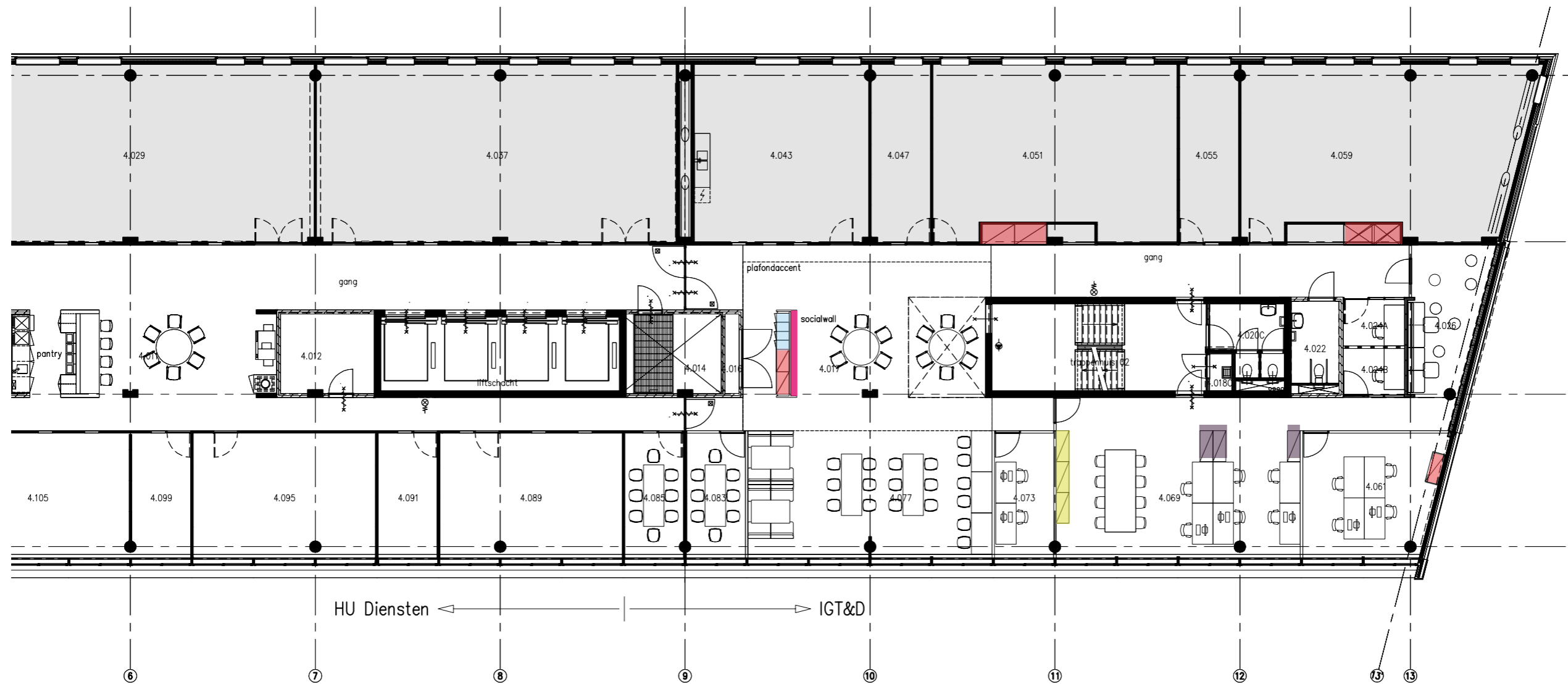

IGT&D
29 fte
405 studenten

Lockers medewerkers (29 fte/1,75=)

17 lockers
= 4 kolommen (19+1)

Kasten medewerkers (1m/fte)

28,8m
=3 hoge kasten (3x6m= 18m)
=3 lage kasten (3x3,6m= 10,8m)
0,2 m resterend

[Standaard kasten 1,2m breed]

Instituutskasten

- 12m OP lesmaterialen (2x6m, witte kasten hergebruiken?)
- 4m OP NGT materialen (4 laden hangmappen!)
- 2m OP vakliteratuur (mag open zijn, bijv in brainstormruimte)
- 10m OBP secretariaat&ond. (2x5m, witte kasten hergebruiken?)
- 2m OBP werkarchief inst.sec. (lage kast met roldeuren> afsluitbaar?)
- 4m SOG studievereniging (in niet-werkruimte)

----- +

34 meter plank instituutskasten
(= circa 7 hoge kasten)

Instituutskasten in tekening:

- 11 m inbouwkasten ombouwen gang (5x2,2m)
- 12,5m nis ombouwen tot inbouwkasten in gang (5x2,5m)
- 9 m (1,8m brede) 1 hoge kast naast lockers 4.017 (1,8x5m)
- 6 m 1 hoge kast in 4.061 - specifieke invulling: bestemd voor hangmappen.

----- +

38,5m plank

Waarvan 0,4 m bestemd als medewerkerskast

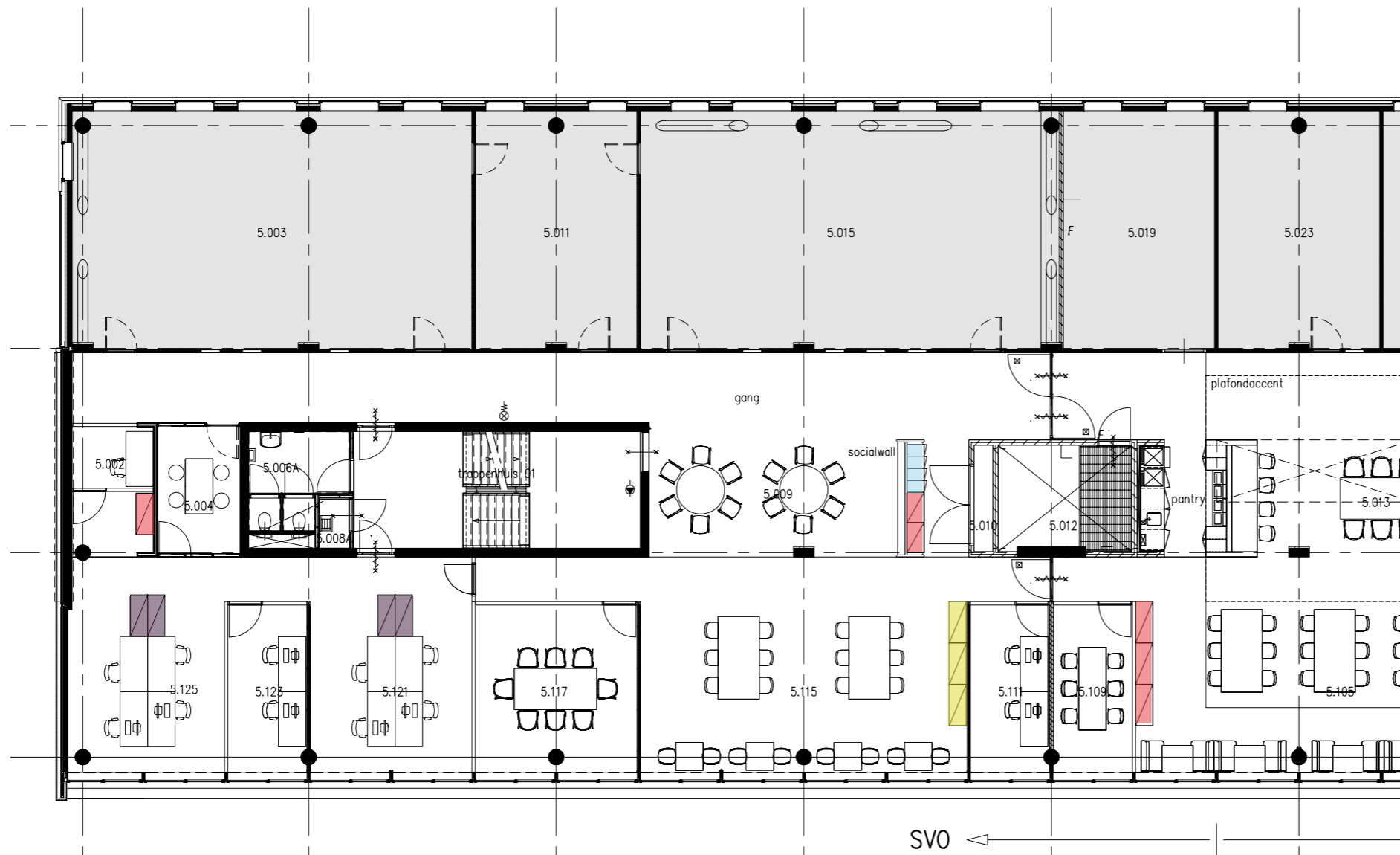

SvO
31 fte
350 studenten

Lockers medewerkers (31 fte/1,75=)

18 lockers
= 4 kolommen (19+1)

Kasten medewerkers (1m/fte)

32,4m
=4 hoge kasten (3x6m= 18m)
=4 lage kasten (4x3,6m= 14,4m)

[Standaard kasten 1,2m breed]

Instituutskasten

20m Kasten op tekening (4x6m) (Wilma)
13m Daniëlle afsluitbare kast
(dagelijkse voorraad ca. 23% van 38m plank)

----- +

33 meter plank instituutskasten
excl. opslag elders in pand

Separate opslag voor Afdeling (Daniëlle) - hoeft niet op
binnen direct handbereik:

- Afsluitbare kast in afsluitbare opbergruimte:
25m plank afsluitbare kast (Daniëlle)
- Stellingkast in afsluitbare opbergruimte:
1200x600xH2000mm o.a. reiskoffers / banieren
- Grondoppervlak afsluitbare opbergruimte:
2000x600mm folderrek/ 3 karretjes

Instituutskasten in tekening:

6 m 1 hoge kast naast belruimte (1x6m - kast 1,2m breed)
9 m (1,8m brede) 1 hoge kast naast lockers 5.009 (1,8x5m)
18 m 3 hoge kasten instituutshart 5.105
----- +
33m plank

Nog te realiseren:
Separate opslag elders in pand

25 m plank afsluitbare kast (= circa 5 hoge kasten van 1,2m
breed)
6m plank stellingkast (1,2m breed)
2m grondoppervlak voor specifieke opslag (2x0,6m)

look & feel



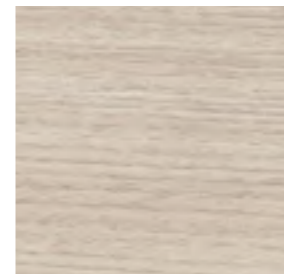
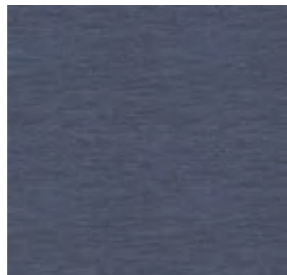

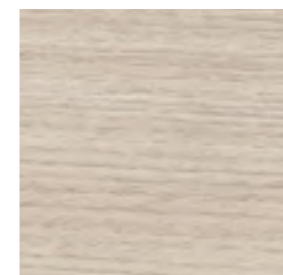

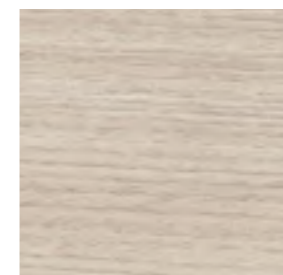
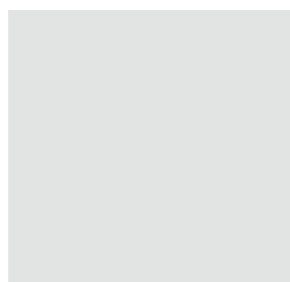

tapijttegel
Desso
Desert 9532
donkerwarmgrijs
50x50cm



vinyl
Tarkett
Acczent Excellence
Twine Indigo 251X8140
rol



HPL
Egger
U507 ST9
Rookblauw



HPL
Egger
U504 ST9
Kosmisch blauw

tapijttegel
Desso
Desert 9094
warmgrijs
50x50cm



tapijttegel
Desso
Torso A147 8803
Blauw 50x50 cm



vinyl
Tarkett
iD Inspiration 70
Contemporary Oak / grege
strook



HPL
Resopal
D319-60
Blue Ice

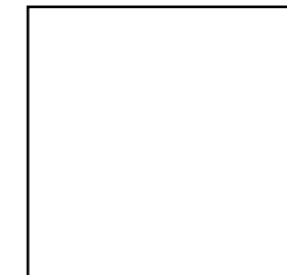

HPL
Ahrend
32 Grey Oak print

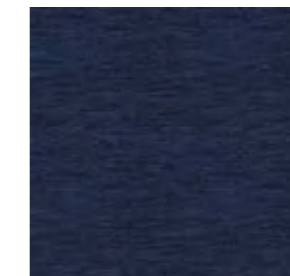

Stoffering
Camira
Track
HTK05 Roam - lichtblauw
HTK09 Location - donkerblauw



HPL
Resopal
10622-60
Ebony



HPL
Duropal
U12204 (SR204) MP
Manhattan



















verdieping 5



verdieping 4

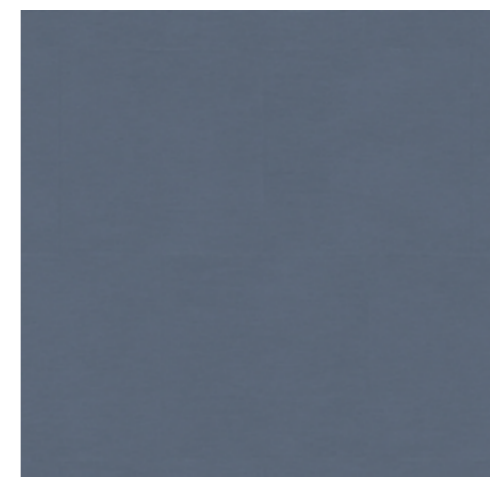
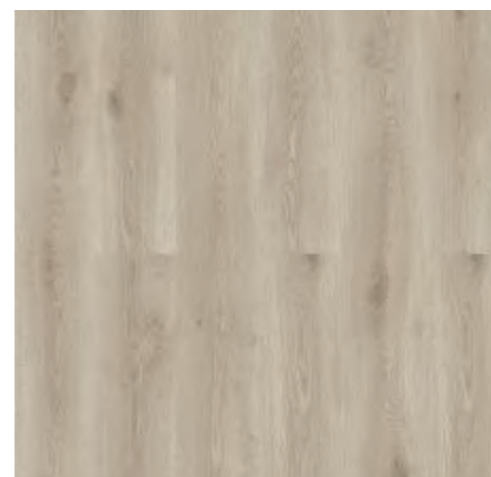

tapijttegel

Desso
Desert 9094
warmgrijs
50x50cm
leggen in één richting

tapijttegel

Desso
Desert 9532
donkerwarmgrijs
50x50cm
leggen in één richting

tapijttegel

Desso
Torso A147 8803
Blauw
50x50 cm

vinyl

Tarkett
iD Inspiration 70
Contemporary Oak / grege
strook

vinyl

Tarkett
Acczent Excellence
Twine Indigo 251X8140
rol

**overgangsprofiel
hard-zacht**

divere leveranciers
h=ca. 5mm
(conform tapijtdikte)



tapijttegel

Desso
Desert 9094
warmgrijs
50x50cm
leggen in één richting



tapijttegel

Desso
Desert 9532
donkerwarmgrijs
50x50cm
leggen in één richting



tapijttegel

Desso
Torso A147 8803
Blauw
50x50 cm

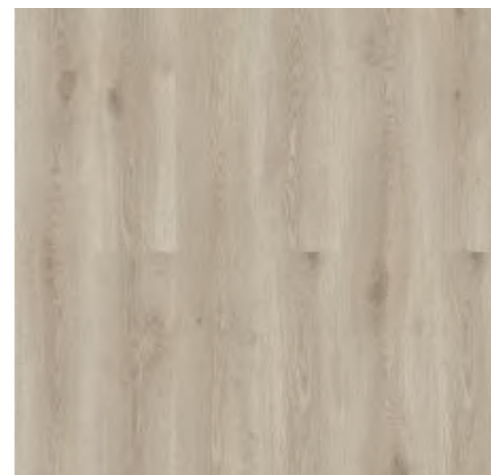

vinyl

Tarkett
iD Inspiration 70
Contemporary Oak / grege
strook

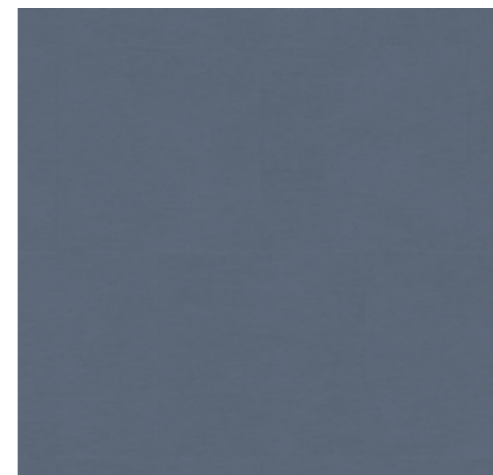

vinyl

Tarkett
Acczent Excellence
Twine Indigo 251X8140
rol



**overgangsprofiel
hard-zacht**

diverse leveranciers
h=ca. 5mm
(conform tapijtdikte)

wandafwerking



verdieping 5



verdieping 4

— Sauswerk WA01 kleur NCS S2500-N / Wanden en Deuren conform uitvoering verdieping 6+7



voor beide verdiepingen



Plinten indien mogelijk hergebruiken waar nodig aanhelen/vervangen



Niet-gebouwegebonden wandelementen worden verwijderd door de gebruiker. Wanden nagaan, herstellen waar nodig en sausen.



Suggestie voor identiteitsuitingen voor instituten: Akoestische (wandvullende plint tot plafond) wandpanelen met vervangbaar geprint doek.

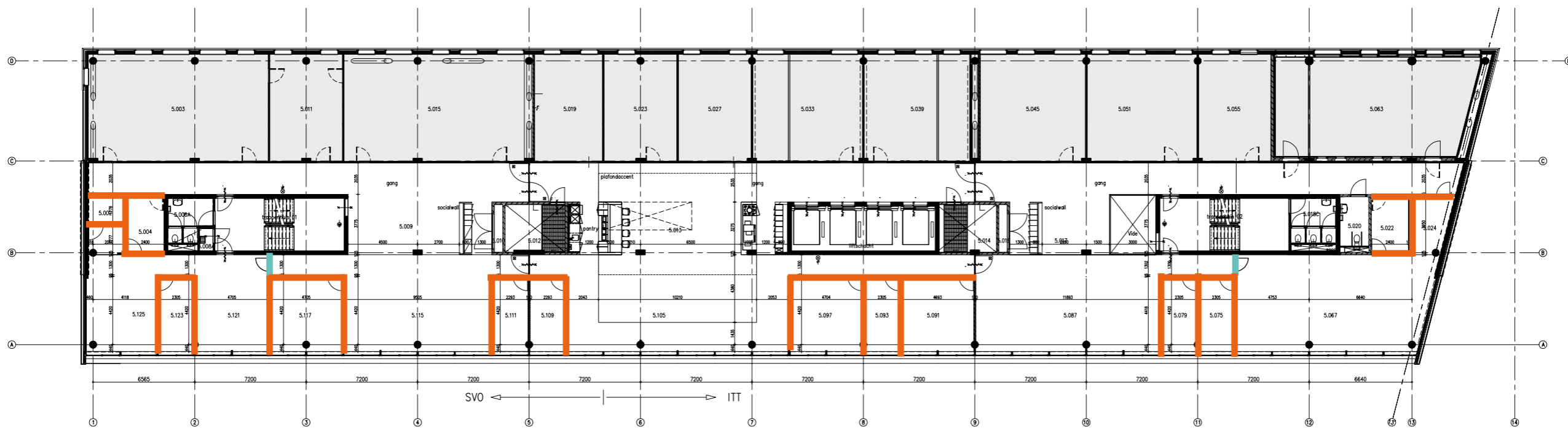

verdieping 5

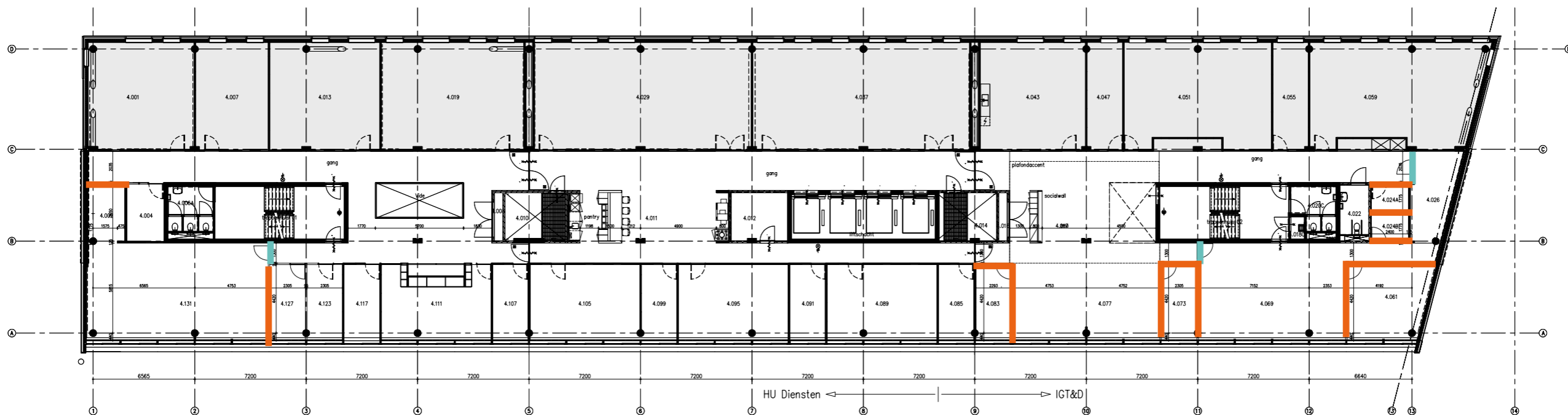

verdieping 4

- Interwand Interline M0 - zoveel mogelijk hergebruiken, houtpanelen vervangen voor glas
- Interwand Intervision



Referentie foto's van verdieping 6/7 - Dezelfde strategie hanteren.



Referentie foto's van verdieping 6/7 - Dezelfde strategie hanteren.

Toegepast huidige situatie:
Interwand Interline M0

Deze zoveel mogelijk hergebruiken en aanpassen aan de nieuwe indeling.
Houten wandpanelen vervangen door glas, zodat de binnenkozijnen alleen nog bestaan uit deuren en glasvlakken.

Nieuw principe binnenkozijnen:

- Gangwanden: Principe van deuren afgewisseld met glasvlakken. De panelen met esdoornmotief elimineren, glas daarvoor in de plaats.
- Deuren met print hergebruiken, zijden zonder print schilderen.
- Dwarswanden bestaan uit gesloten delen.

Referentie beeld van verdieping 6/7 - Dezelfde strategie hanteren.

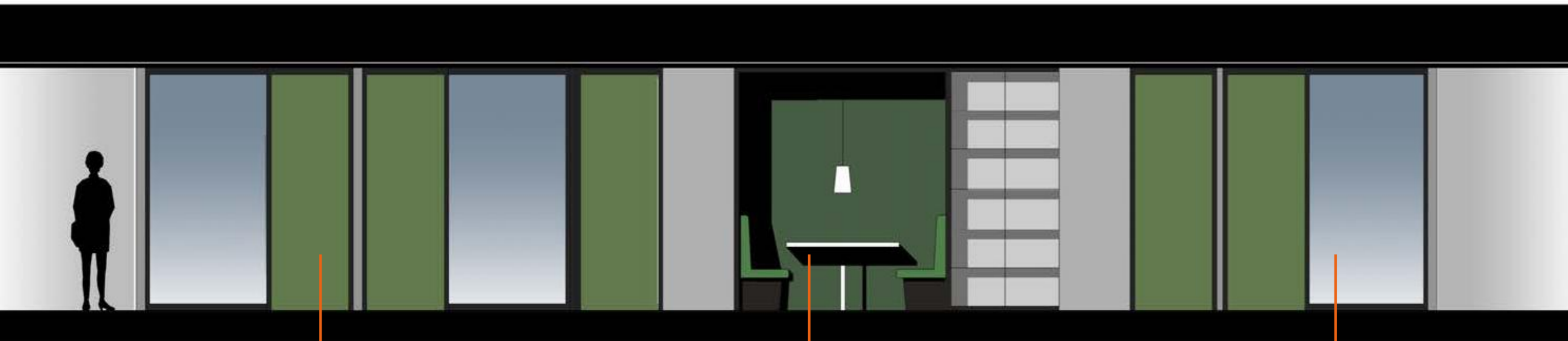

HPL-deuren schilderen
kleur ntb.
en
deuren met fotoprint behouden/hergebruiken

bewerking nissen
conform MW 9, zie pag 18

Elke nis is weer anders.
Bewerking toepassen op
hetgeen aanwezig is.

bestaande gangwanden en dwarswanden
zoveel mogelijk hergebruiken of vermaken.
Principe van deuren afgewisseld met
glasvlakken. De panelen met esdoorn-
motief elimineren, glas daarvoor in de plaats.

Uitgangspunten maatwerk

- zichtpanelen/fronten/bladen: mdf+HPL
- corpus: mdf+melamine, kleur gelijk aan zichtpanelen/fronten
- 2mm pp laser kantenband, radius 2 afronding
- rvs gootsteen, rechthoekig
- handgrepen: Hafele, art.nr.115.98.001, kantgreep mat rvs, 100x19mm
- lades en deuren voorzien van softclose geleiders en scharnieren
- keukenkraan, alleen koud water:
Grohe, Eurosmart Cosmopolitan, supersteel, art.nr. 32843DC0
- toebehoren/dispensers pantry's in rvs-kleur, levering HU
- eventuele sparingen voor bekabeling/leidingen: rvs rozet, rondb
- lockers: hergebruik bestaande lockers, maatvoering controleren alvorens te verwerken
- leidingen voor electra/data zoveel mogelijk in het meubel integreren
- losse legplanken verlegbaar middels rijboring

Alle maten in het werk te controleren

Werktekeningen na akkoord gebruiker en architect gereed voor productie

Afwerkingen en kleuren

HPL01	Polyrey E082 Epicéa FA – groen
HPL02	Duropal SR204MP Manhattan – lichtgrijs
HPL03	Resopal 10622 60 Ebony – donkergrijs

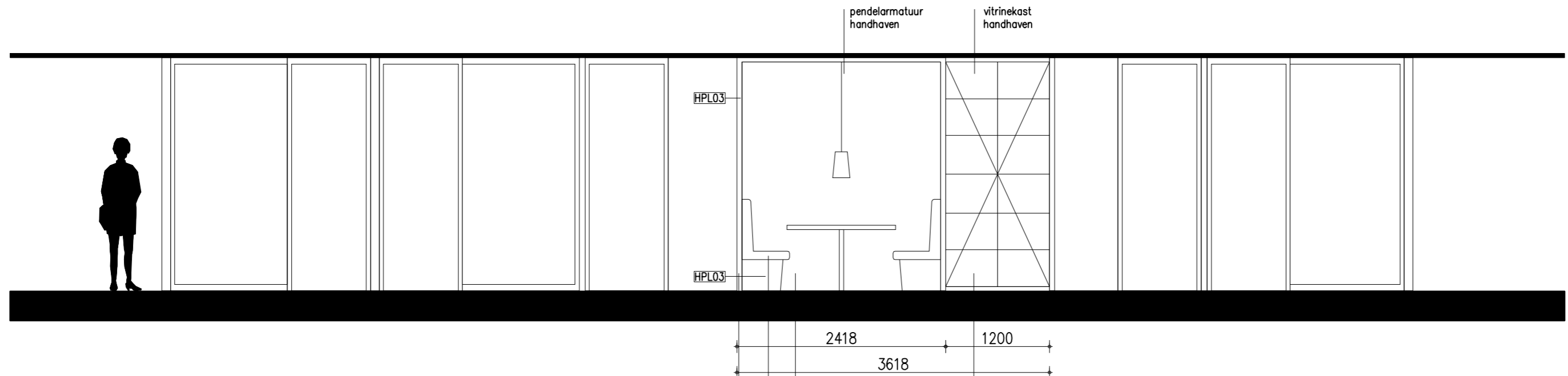
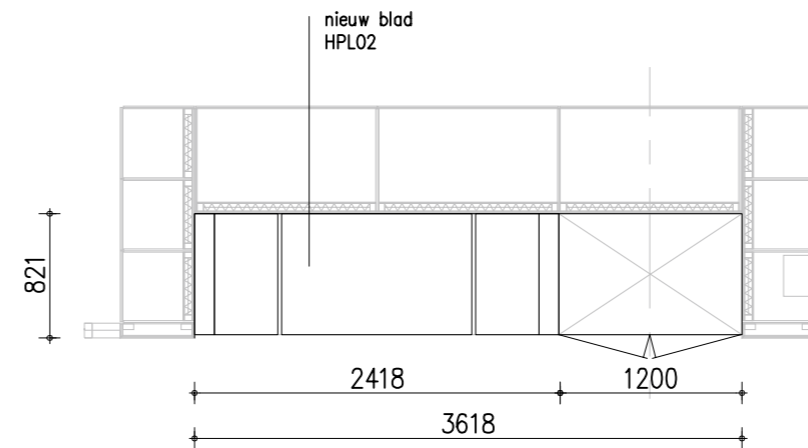

MW9
nissen gangzone

verdieping 7 2x
verdieping 6 1x

kaders voorzien van nieuw HPL

achterwand bekleden met wolviit
Filzfelt, 5mm
kleur ntb

stoffering zitjes vervangen
Kvadrat Hallingdal 65
kleur ntb

corpus vitrinekast
nieuwe kleur op basis van HPL03
middels plakfolie

NB:
precieze maatvoering kast en
zitjes is onbekend

**NB: REFERENTIE IS VERD. 6 & 7
UITVOERING KAN AFWIJKEN VAN DEZE TEKENING**

plafondafwerking

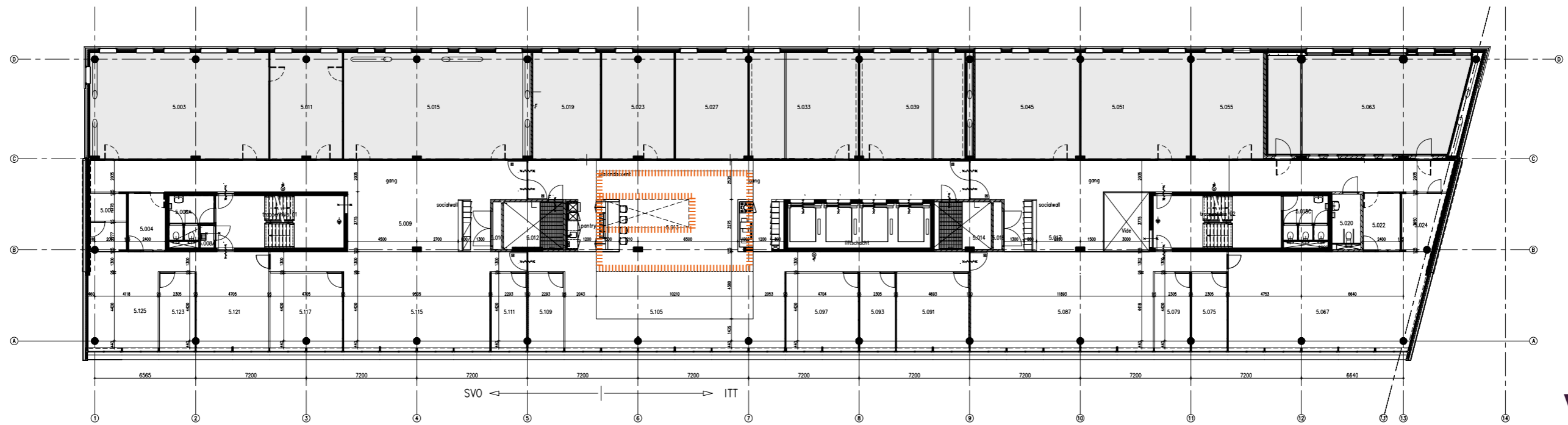

verdieping 5

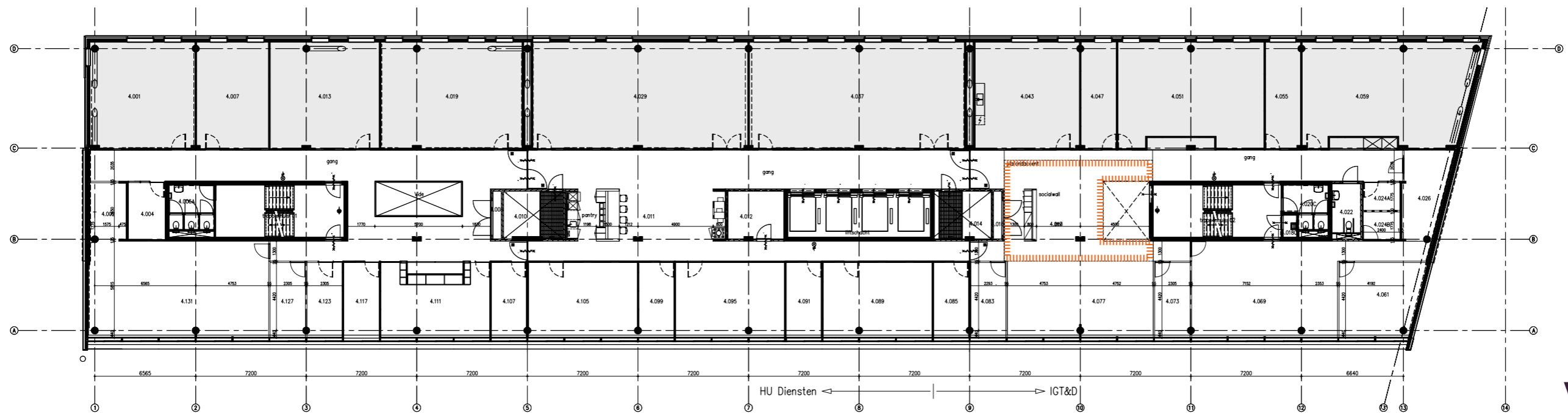

verdieping 4

Plafondaccent

Bij elk 'instituuthart' (1 op elke verdieping) komt een accent in het plafond en een kleuraccent in de vloer.

Het plafondaccent bestaat uit houten latten met daartussen lineaire verlichting. Anders dan op de 7e verdieping en getoond in de impressies komt er geen verschil in hoogte van de latten. Dus geen golfbeweging. In beide zones is er een vide ter plaatse van het accentplafond. (Zie referenties en impressies)



Referentie
plafondaccent
verdieping 7



Referentie
plafondaccent
verdieping 7



Impressie
plafondaccent
verdieping 5



Impressie
plafondaccent
verdieping 4

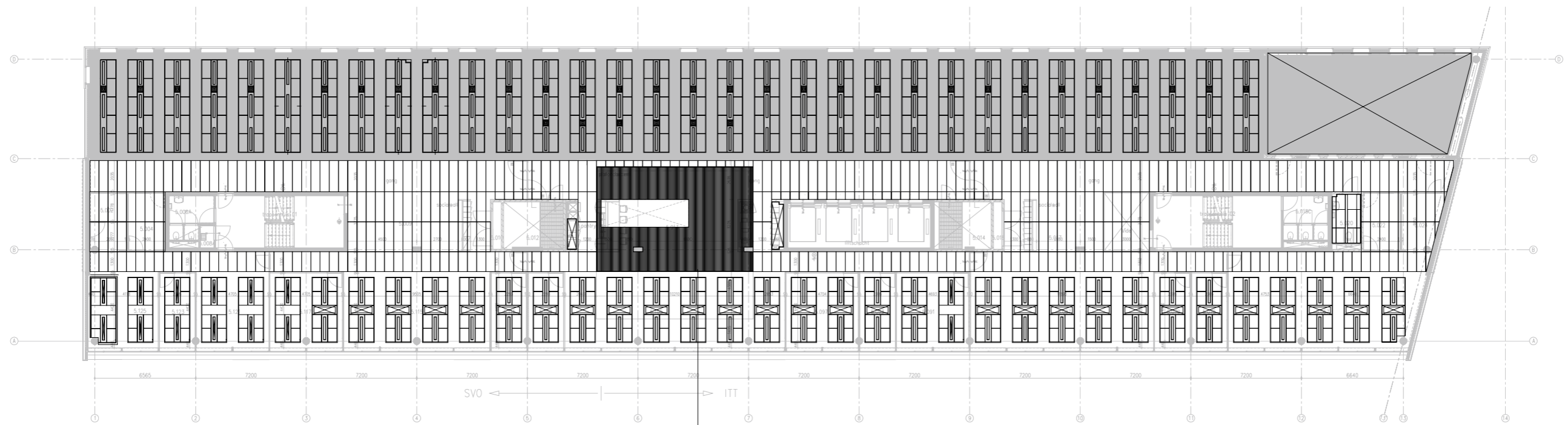

verdieping 5

lattenplafond:
afmetingen, bevestiging en afwerking conform principedetail 503
verlichtingsarmaturen hangen tussen de latten
(ok. lat = ok. armatuur)

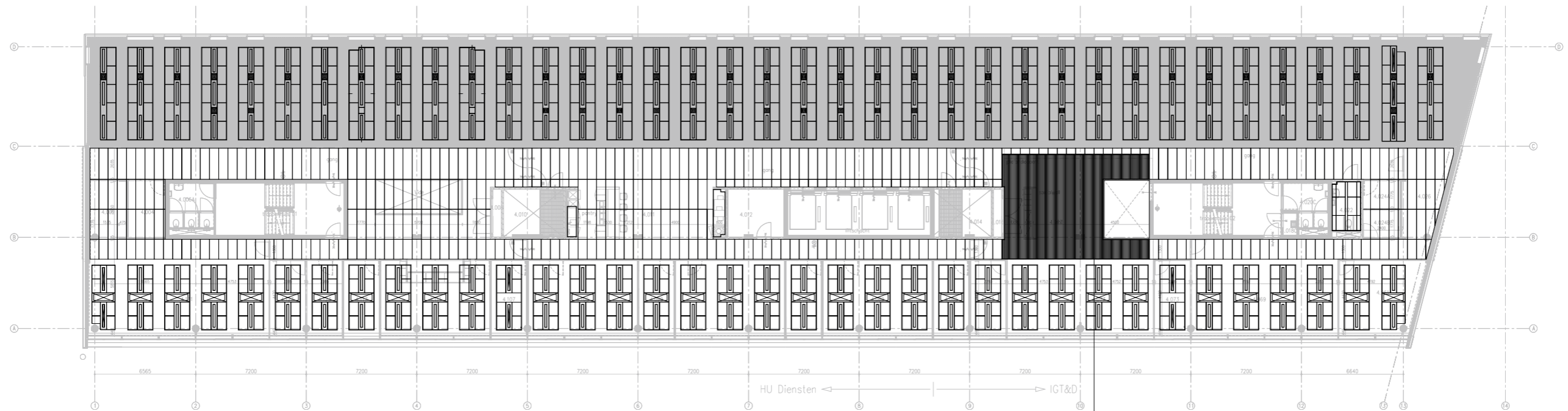

verdieping 4

lattenplafond:
afmetingen, bevestiging en afwerking conform principedetail 503
verlichtingsarmaturen hangen tussen de latten
(ok. lat = ok. armatuur)

zie ook bijlage bouwkundige set (22 maart 2019), tekening B4914 en B4915

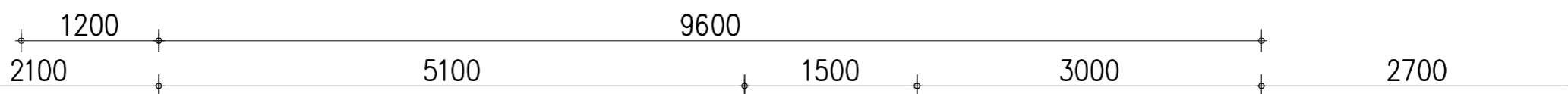
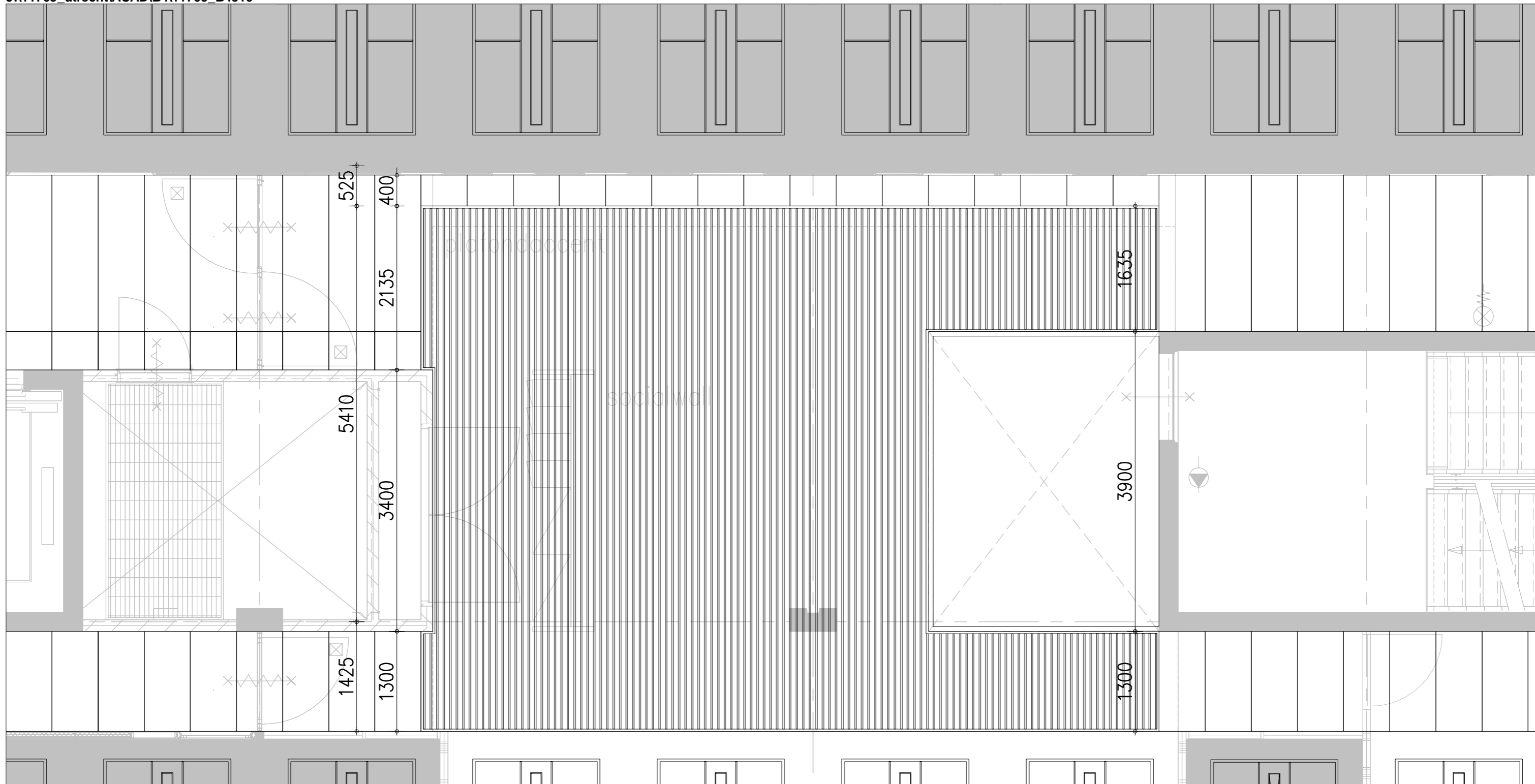

afmetingen latten conform detaillering 503

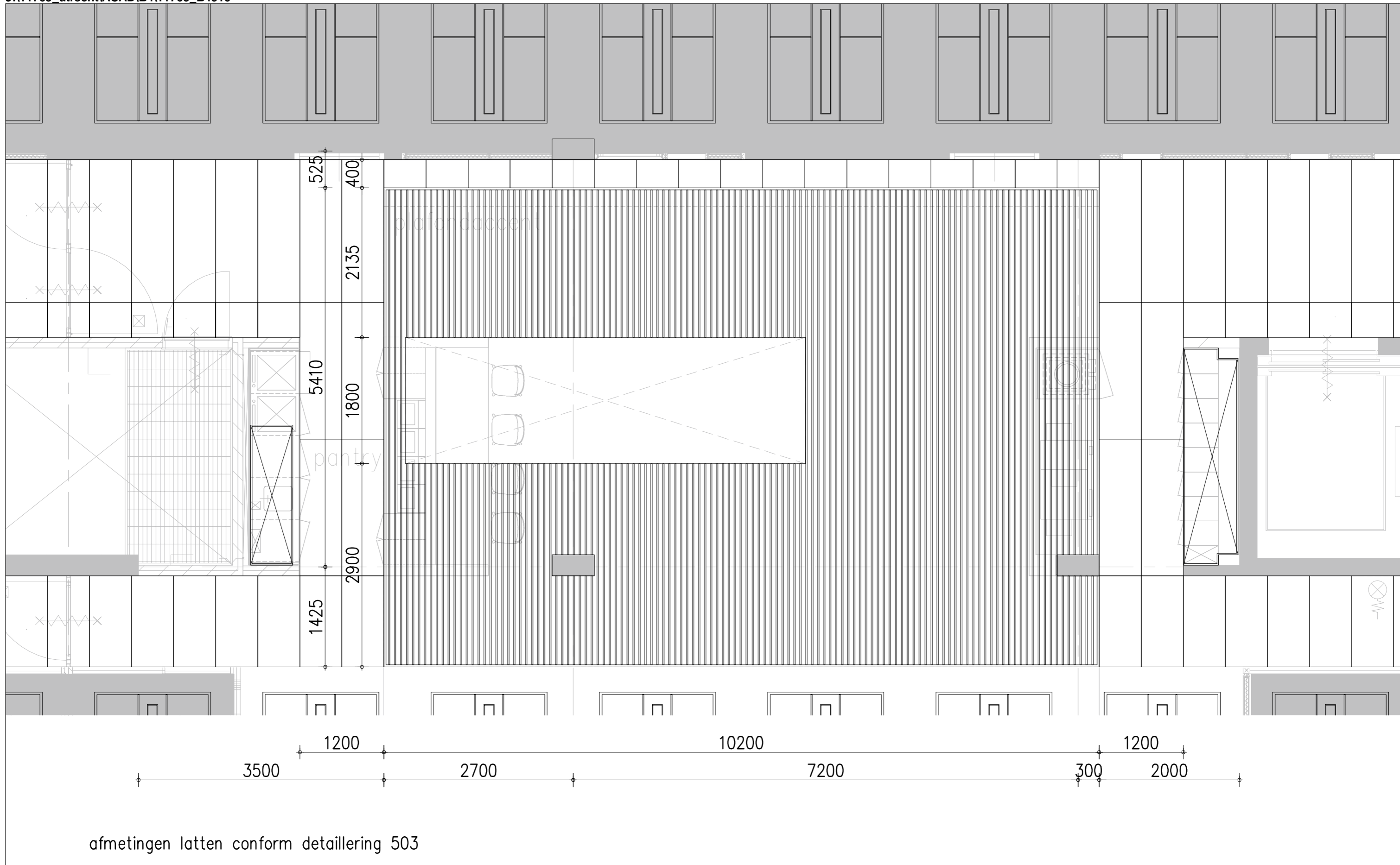

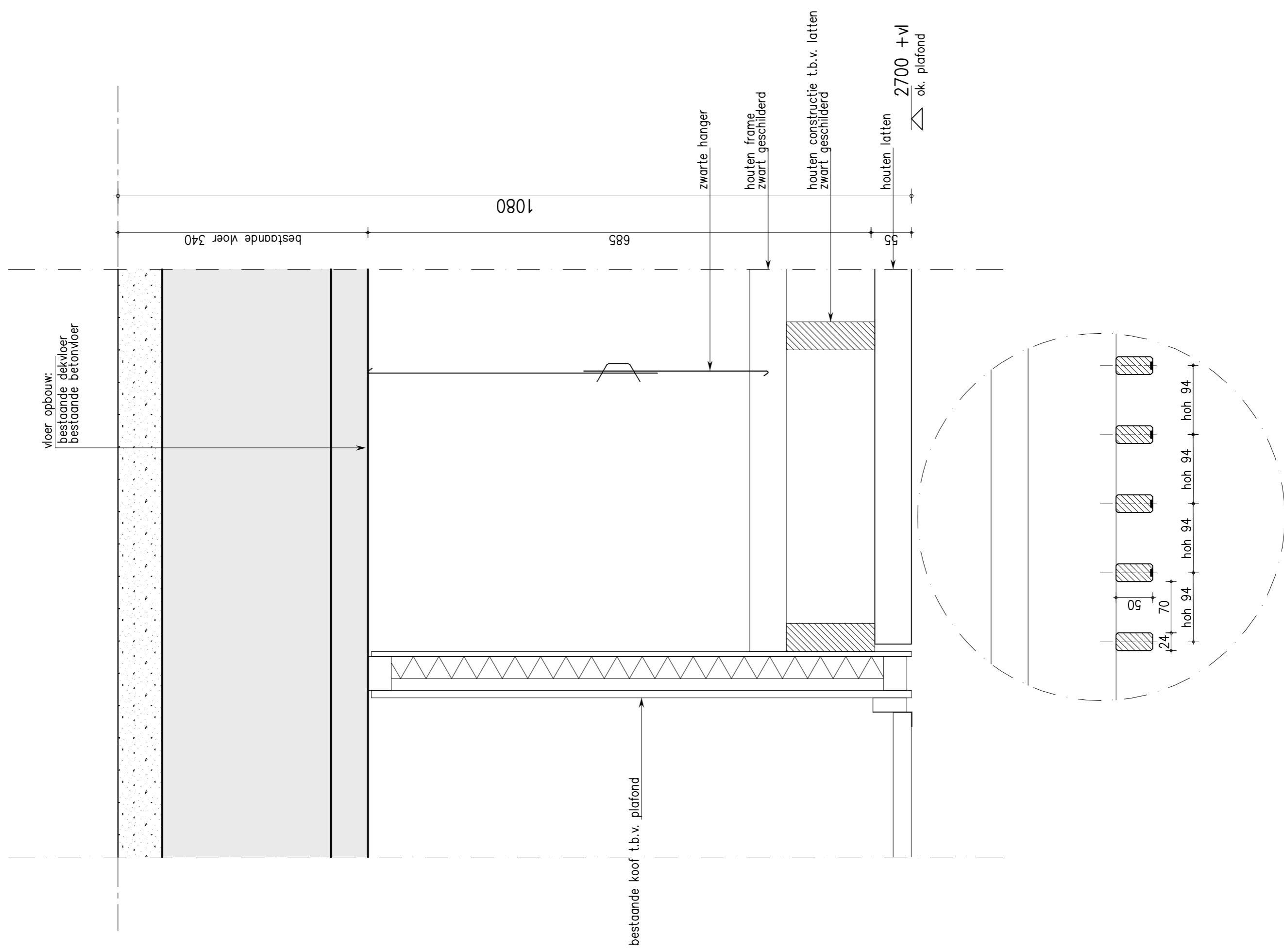

plafondaccent principedetail

pendel tussen lattenplafond
uitvoering conform verd. 7

Philips
Trueline o.g.
wit
b=55mm
L=900mm

3000K

LED

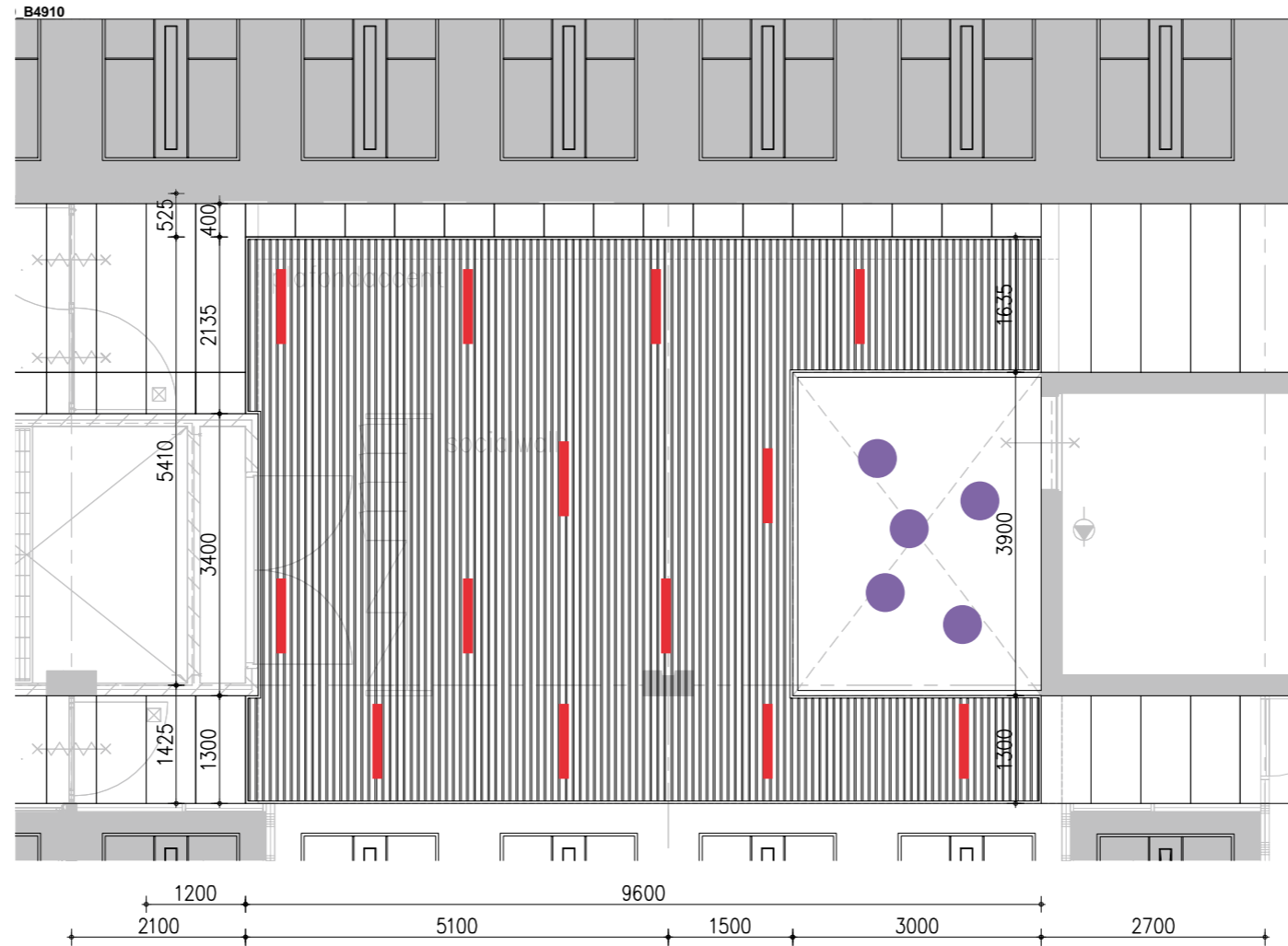

cluster van pendelarmaturen
in vide met
akoestische werking

Buzzi
BuzziJet S
doorsede 800mm x H 225mm

BuzziJet M
doorsede 800mm x H 450mm

BuzziProp S
doorsede 450mm x H 450mm

3000K

LED



pendel tussen lattenplafond
uitvoering conform verd. 7

Philips
Trueline o.g.
wit
b=55mm
L=900mm

3000K

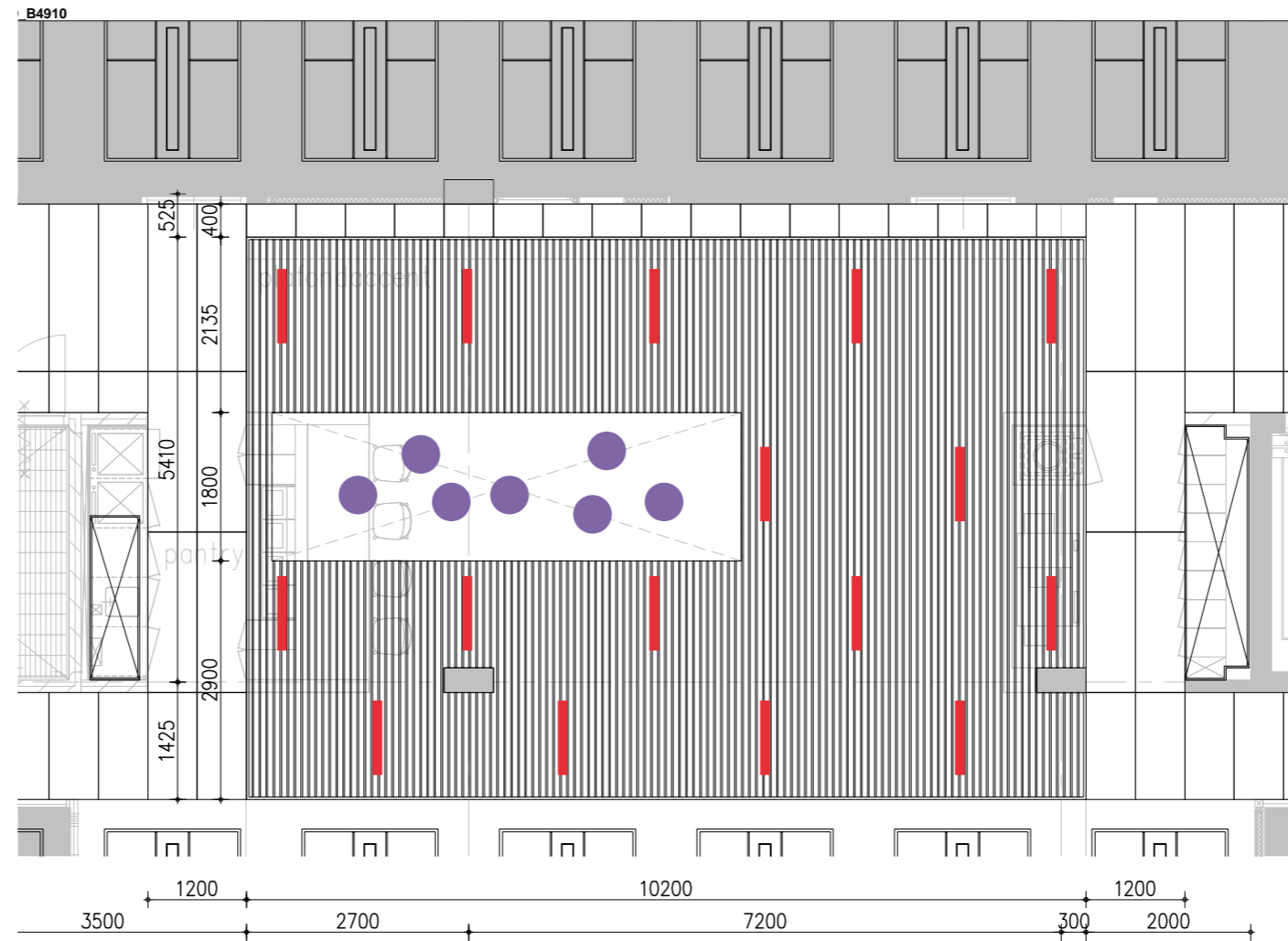

cluster van pendelarmaturen
in vide met
akoestische werking

Buzzi
BuzziJet S
doorsede 800mm x H 225mm

BuzziJet M
doorsede 800mm x H 450mm

BuzziProp S
doorsede 450mm x H 450mm

3000K

LED



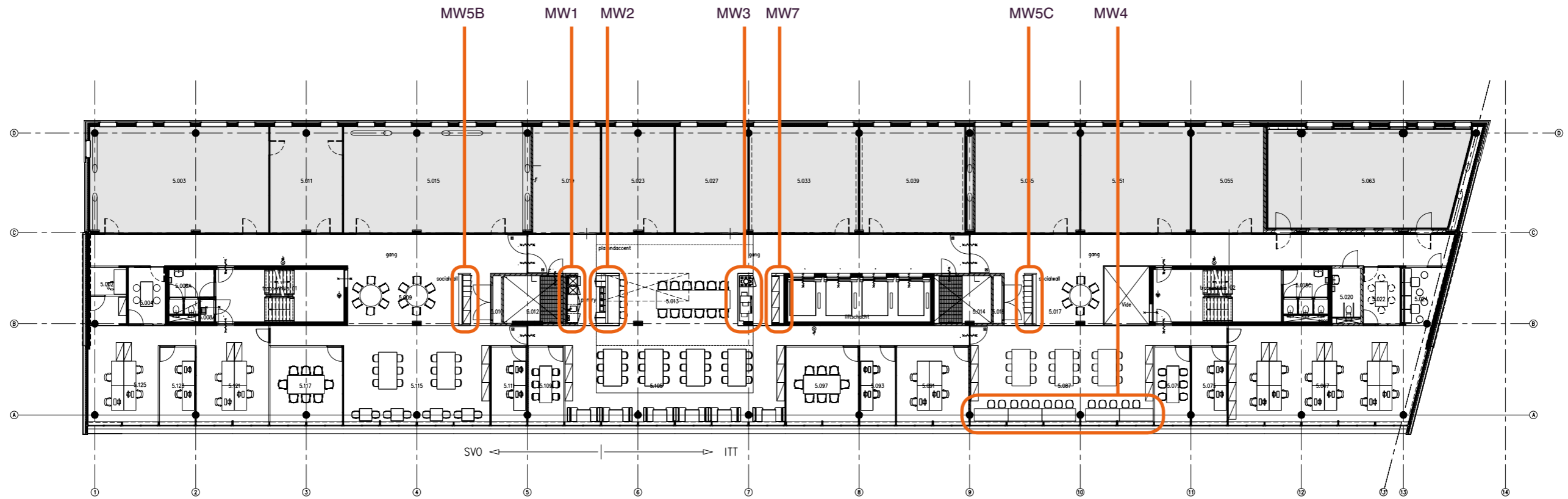

verdieping 5

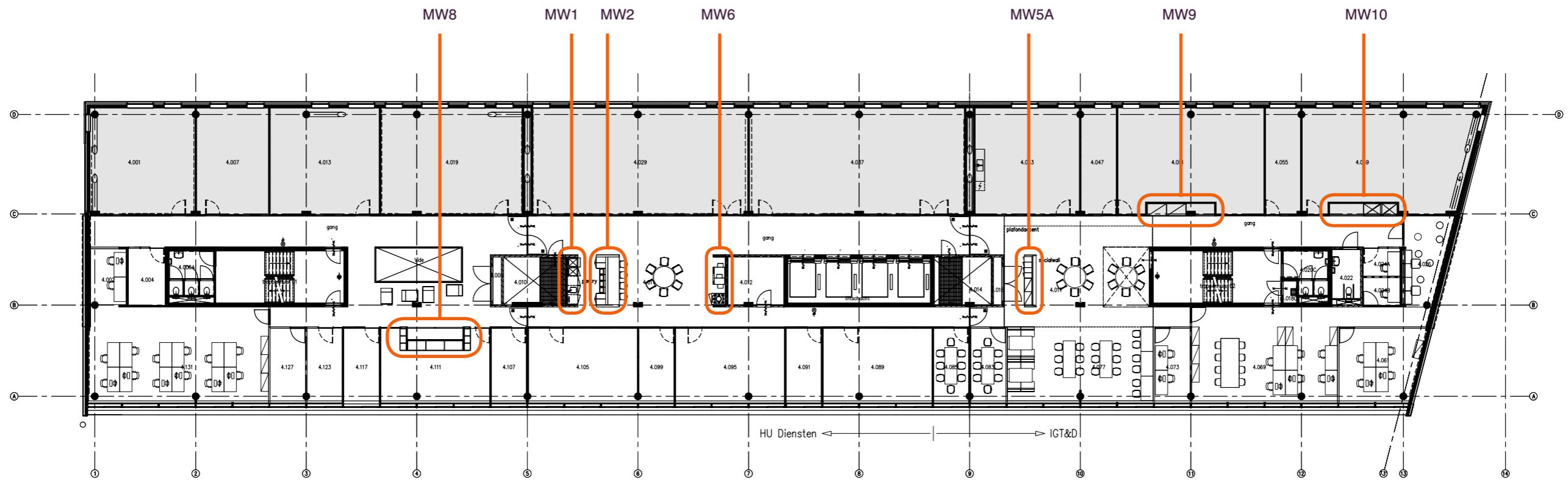

verdieping 4

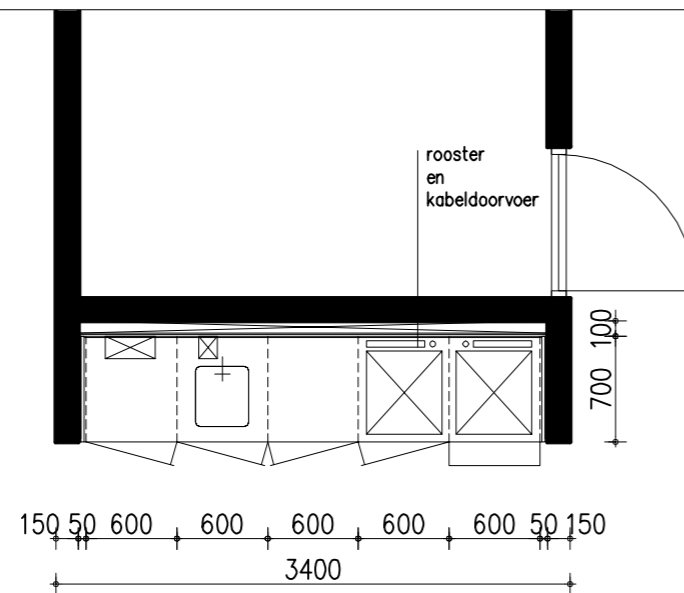

Afwerkingen en kleuren

HPL01	Egger U507 ST9 Rookblauw – middenblauw
HPL02	Duropal SR204MP Manhattan – lichtgrijs
HPL03	Resopal 10622 60 Ebony – donkergrijs
HPL04	Resopal D319-TL Blue Ice – lichtblauw
HPL05	Egger U504 ST9 Kosmisch blauw – d.blauw
WA01	Sauswerk NCS S 2500-N
WA02	Sauswerk RAL 9002

Uitgangspunten maatwerk

- zichtpanelen/fronten/bladen: mdf+HPL
- corpus: mdf+melamine, kleur gelijk aan zichtpanelen/fronten
- 2mm pp laser kantenband, radius 2 afronding
- rvs gootsteen, rechthoekig
- handgrepen: Hafele, art.nr.115.98.001, kantgreep mat rvs, 100x19mm
- lades en deuren voorzien van softclose geleiders en scharnieren
- keukenkraan, alleen koud water:
Grohe, Eurosmart Cosmopolitan, supersteel, art.nr. 32843DC0
- toebehoren/dispensers pantry's in rvs-kleur, levering HU
- eventuele sparingen voor bekabeling/leidingen: rvs rozet, rondb
- lockers: type conform opgave HU, maatwerk conform tekening elektrische bediening
afmetingen bxhxd = 350x420x500mm
kleur fronten en binnenwerk conform opgave tekening/positie
- leidingen voor electra/data zoveel mogelijk in het meubel integreren
- losse legplanken verlegbaar middels rijboring

Alle maten in het werk te controleren

Werktekeningen na akkoord gebruiker en architect gereed voor productie

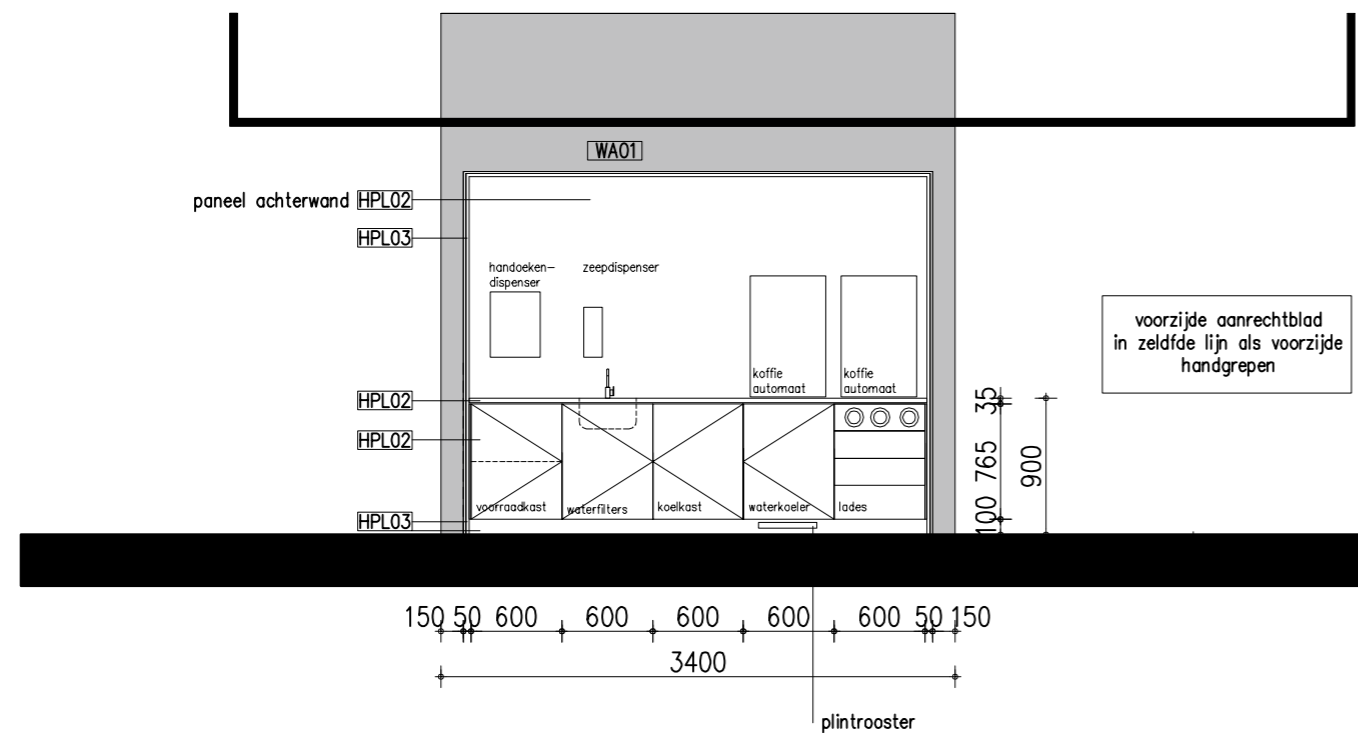

MW1
koffiepantry kern

verdieping 4 1x
verdieping 5 1x

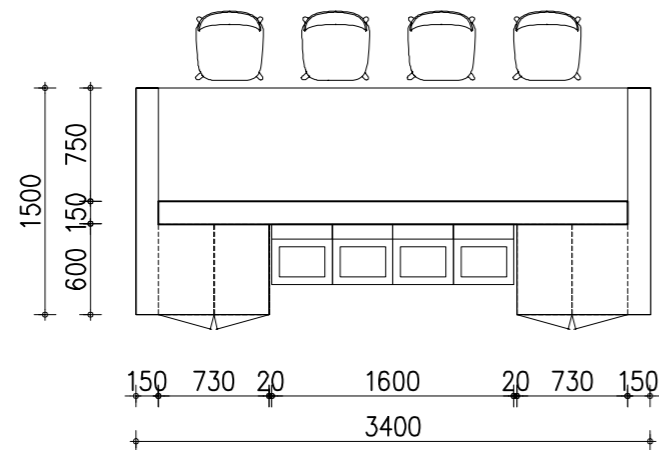

Afwerkingen en kleuren

HPL01	Egger U507 ST9 Rookblauw – middenblauw
HPL02	Duropol SR204MP Manhattan – lichtgrijs
HPL03	Resopal 10622 60 Ebony – donkergrijs
HPL04	Resopal D319-TL Blue Ice – lichtblauw
HPL05	Egger U504 ST9 Kosmisch blauw – d.blauw

WA01	Sauswerk NCS S 2500-N
WA02	Sauswerk RAL 9002

Uitgangspunten maatwerk

- zichtpanelen/fronten/bladen: mdf+HPL
- corpus: mdf+melamine, kleur gelijk aan zichtpanelen/fronten
- 2mm pp laser kantenband, radius 2 afronding
- rvs gootsteen, rechthoekig
- handgrepen: Hafele, art.nr.115.98.001, kantgreep mat rvs, 100x19mm
- lades en deuren voorzien van softclose geleiders en scharnieren
- keukenkraan, alleen koud water:
Grohe, Eurosmart Cosmopolitan, supersteel, art.nr. 32843DC0
- toebehoren/dispensers pantry's in rvs-kleur, levering HU
- eventuele sparingen voor bekabeling/leidingen: rvs rozet, rondb
- lockers: type conform opgave HU, maatwerk conform tekening elektrische bediening
afmetingen bxxhd = 350x420x500mm
kleur fronten en binnenwerk conform opgave tekening/positie
- leidingen voor electra/data zoveel mogelijk in het meubel integreren
- losse legplanken verlegbaar middels rijboring

Alle maten in het werk te controleren

Werktekeningen na akkoord gebruiker en architect gereed voor productie

1 kast afsluitbaar maken

voorkomen doorzakken barblad
middels extra steun in blad,
zonder blad zelf te verdikken

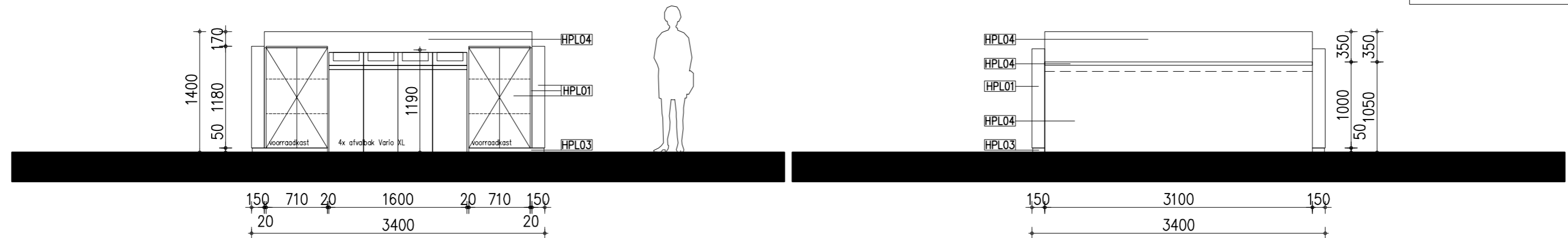

MW2
bar en afvalmeubel

verdieping 4 1x
verdieping 5 1x

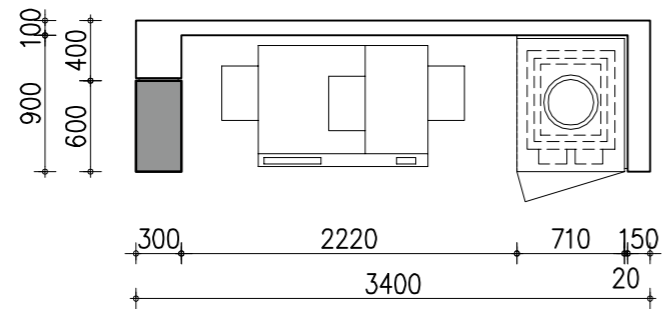

Afwerkingen en kleuren

HPL01	Egger U507 ST9 Rookblauw – middenblauw
HPL02	Duropol SR204MP Manhattan – lichtgrijs
HPL03	Resopal 10622 60 Ebony – donkergrijs
HPL04	Resopal D319-TL Blue Ice – lichtblauw
HPL05	Egger U504 ST9 Kosmisch blauw – d.blauw

WA01	Sauswerk NCS S 2500-N
WA02	Sauswerk RAL 9002

Uitgangspunten maatwerk

- zichtpanelen/fronten/bladen: mdf+HPL
- corpus: mdf+melamine, kleur gelijk aan zichtpanelen/fronten
- randen en hoeken: 2mm pp laser kantenband, radius 2 afronding
- rvs gootsteen, rechthoekig
- handgrepen: Hafele, art.nr.115.98.001, kantgreep mat rvs, 100x19mm
- lades en deuren voorzien van softclose geleiders en scharnieren
- keukenkraan, alleen koud water:
Grohe, Eurosmart Cosmopolitan, supersteel, art.nr. 32843DC0 (o.g.)
- toebehoren/dispensers pantry's in rvs-kleur, levering HU
- eventuele sparingen voor bekabeling/leidingen: rvs rozet, rondb
- lockers: maatvoering controleren alvorens te verwerken
- leidingen voor electra/data zoveel mogelijk in het meubel integreren
- losse legplanken in kasten verlegbaar middels rijboring
- alle kasten tbv instituten afsluitbaar maken middels slot
- sluitsysteem van lockers en kasten op aangeven van HU

Alle maten in het werk te controleren

Werktekeningen na akkoord gebruiker en architect gereed voor productie

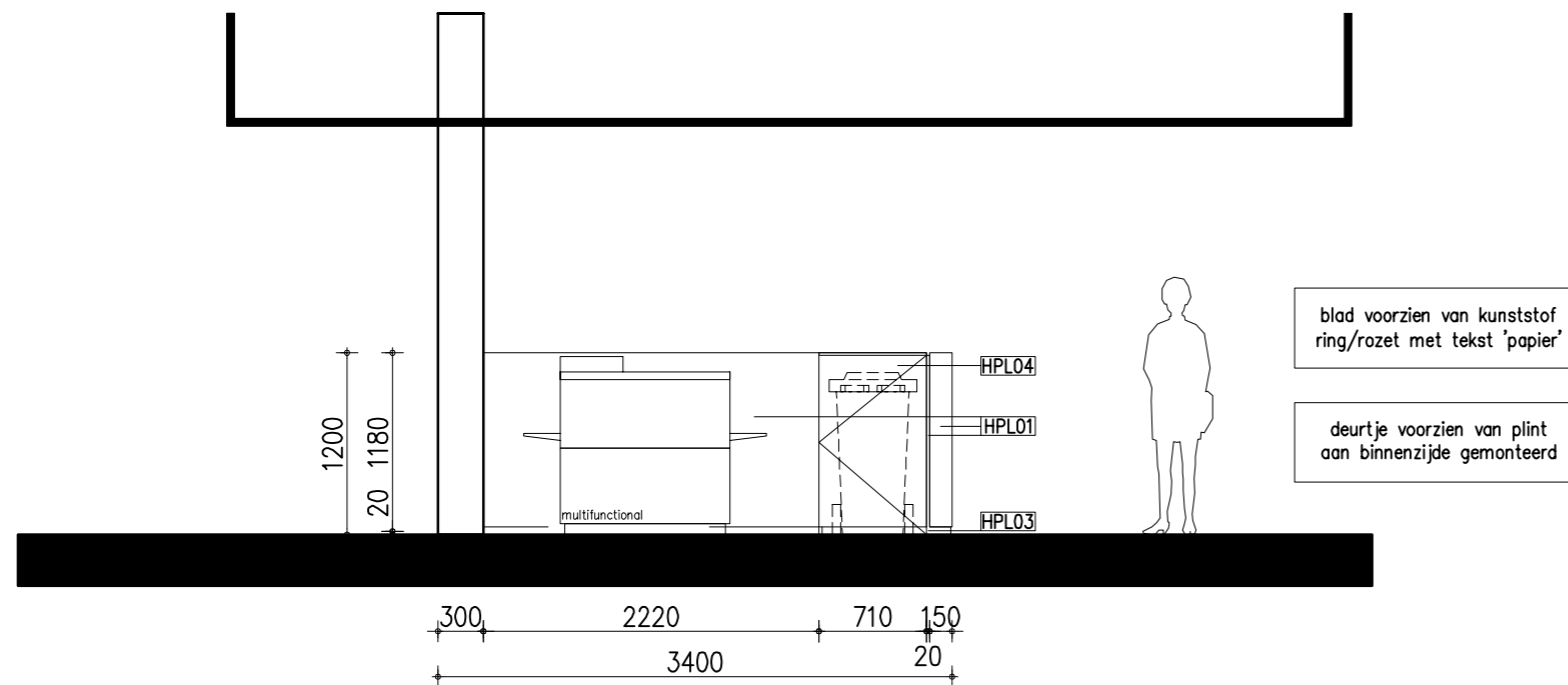

MW3
kopiermeubel
verdieping 5 1x

Uitgangspunten maatwerk

- zichtpanelen/fronten/bladen: mdf+HPL
- corpus: mdf+melamine, kleur gelijk aan zichtpanelen/fronten
- randen en hoeken: 2mm pp laser kantenband, radius 2 afronding
- rvs gootsteen, rechthoekig
- handgrepen: Hafele, art.nr.115.98.001, kantgreep mat rvs, 100x19mm
- lades en deuren voorzien van softclose geleiders en scharnieren
- keukenkraan, alleen koud water:
Grohe, Eurosmart Cosmopolitan, supersteel, art.nr. 32843DC0 (o.g.)
- toebehoren/dispensers pantry's in rvs-kleur, levering HU
- eventuele sparringen voor bekabeling/leidingen: rvs rozet, rondb
- lockers: maatvoering controleren alvorens te verwerken
- leidingen voor electra/data zoveel mogelijk in het meubel integreren
- losse legplanken in kasten verlegbaar middels rijboring
- alle kasten tbv instituten afsluitbaar maken middels slot
- sluitsysteem van lockers en kasten op aangeven van HU

Alle maten in het werk te controleren

Werktekeningen na akkoord gebruiker en architect gereed voor productie

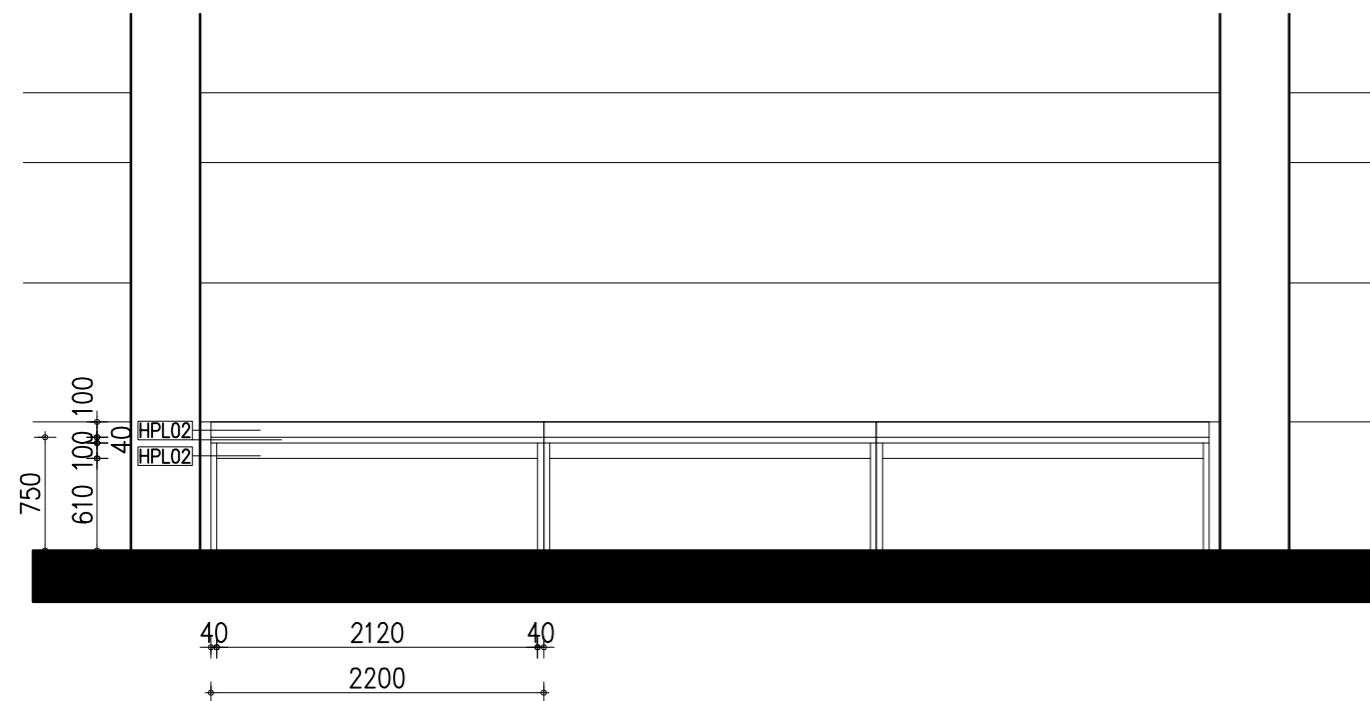

MW4
werktafels langs gevel
verdieping 5 5x L=2200mm

Afwerkingen en kleuren

HPL01	Egger U507 ST9 Rookblauw – middenblauw
HPL02	Duropol SR204MP Manhattan – lichtgrijs
HPL03	Resopal 10622 60 Ebony – donkergrijs
HPL04	Resopal D319-TL Blue Ice – lichtblauw
HPL05	Egger U504 ST9 Kosmisch blauw – d.blauw
WA01	Sauswerk NCS S 2500-N
WA02	Sauswerk RAL 9002

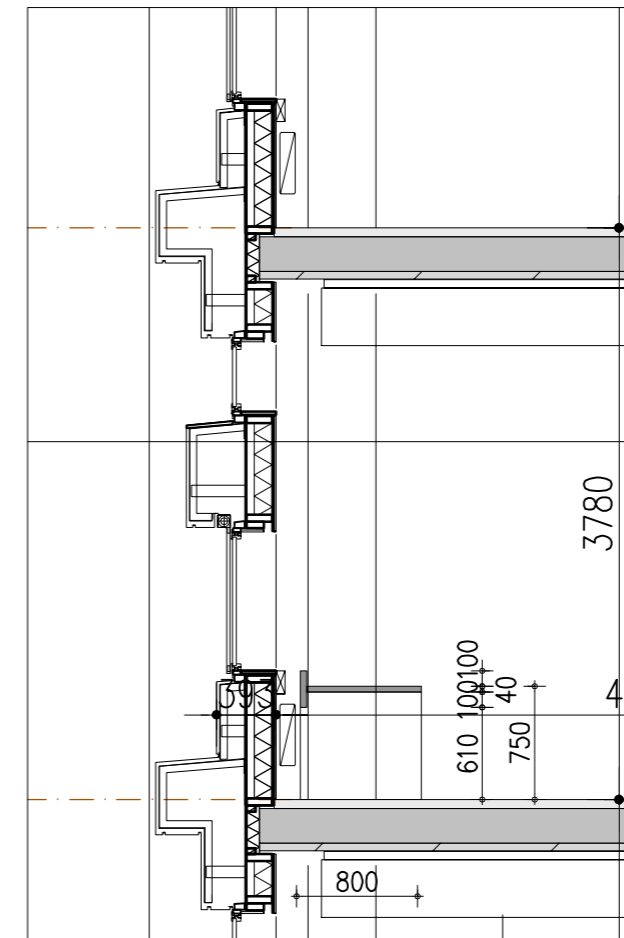

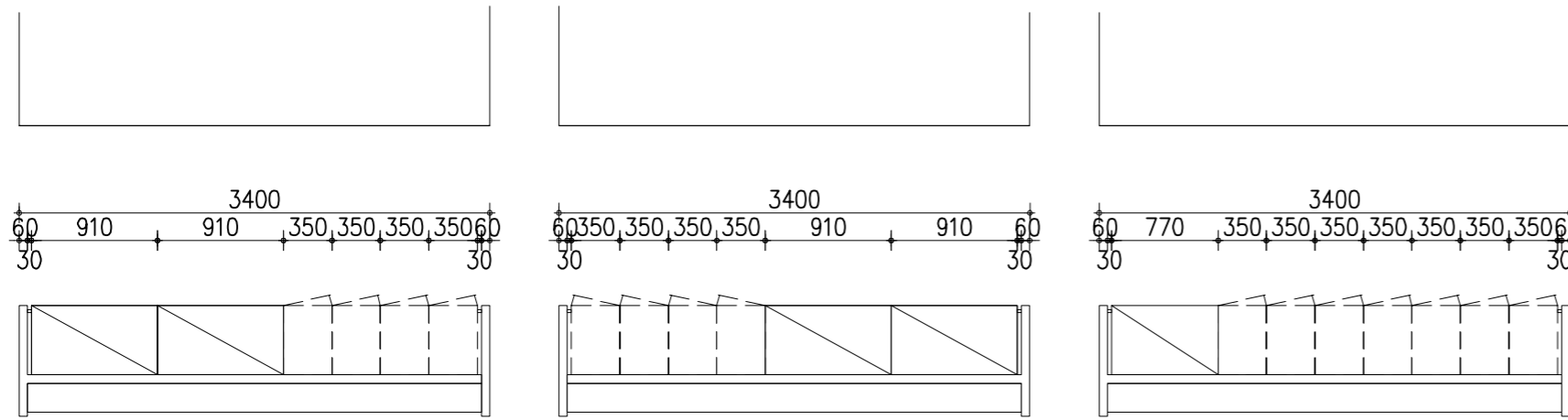

MW5A – situatie verdieping 4
kleuraccent met HPL04

MW5B – situatie verdieping 5 – Sv0
kleuraccent met HPL05

MW5C – situatie verdieping 5 – ITT
kleuraccent met HPL04

Uitgangspunten maatwerk

- zichtpanelen/fronten/bladen: mdf+HPL
- corpus: mdf+melamine, kleur gelijk aan zichtpanelen/fronten
- randen en hoeken: 2mm pp laser kantenband, radius 2 afronding
- rvs gootsteen, rechthoekig
- handgrepen: Hafele, art.nr.115.98.001, kantgreep mat rvs, 100x19mm
- lades en deuren voorzien van softclose geleiders en scharnieren
- keukenkraan, alleen koud water:
Grohe, Eurosmart Cosmopolitan, supersteel, art.nr. 32843DC0 (o.g.)
- toebehoren/dispensers pantry's in rvs-kleur, levering HU
- eventuele sparingen voor bekabeling/leidingen: rvs rozet, rondb
- lockers: maatvoering controleren alvorens te verwerken
- leidingen voor electra/data zoveel mogelijk in het meubel integreren
- losse legplanken in kasten verlegbaar middels rijboring
- alle kasten tbv instituten afsluitbaar maken middels slot
- sluitsysteem van lockers en kasten op aangeven van HU

Alle maten in het werk te controleren

Werktekeningen na akkoord gebruiker en architect gereed voor productie

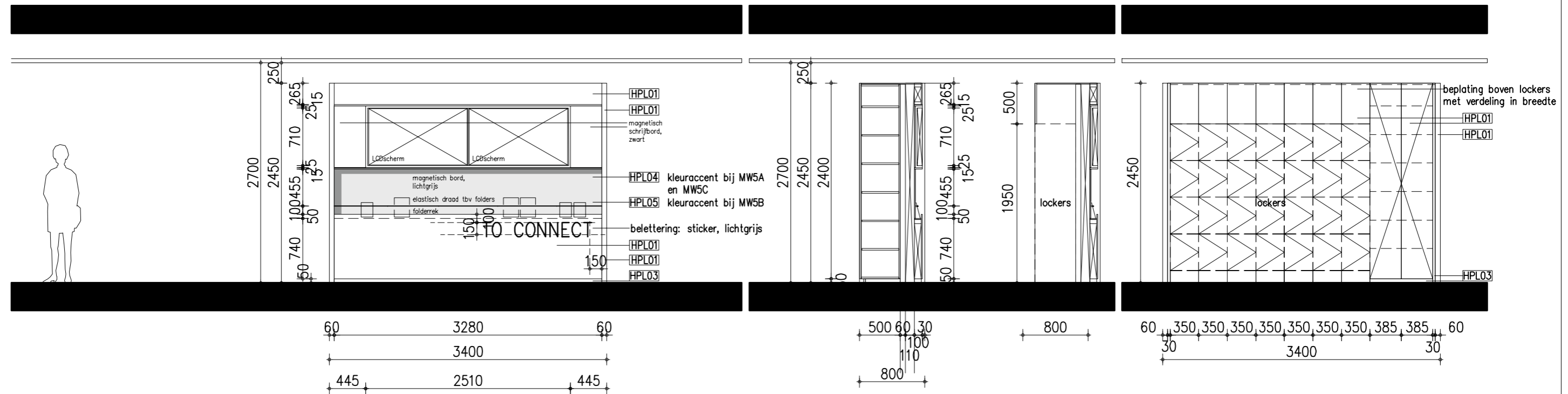

MW5
Social Wall
verdieping 4 1x
verdieping 5 2x

Afwerkingen en kleuren

- HPL01 Egger U507 ST9 Rookblauw – middenblauw
- HPL02 Duropal SR204MP Manhattan – lichtgrijs
- HPL03 Resopal 10622 60 Ebony – donkergrijs
- HPL04 Resopal D319-TL Blue Ice – lichtblauw
- HPL05 Egger U504 ST9 Kosmisch blauw – d.blauw

Let op: Maatvoering afhankelijk van detaillering inbouw lockers.
AV-schermen: levering HU, NB: afstemming maatvoering!

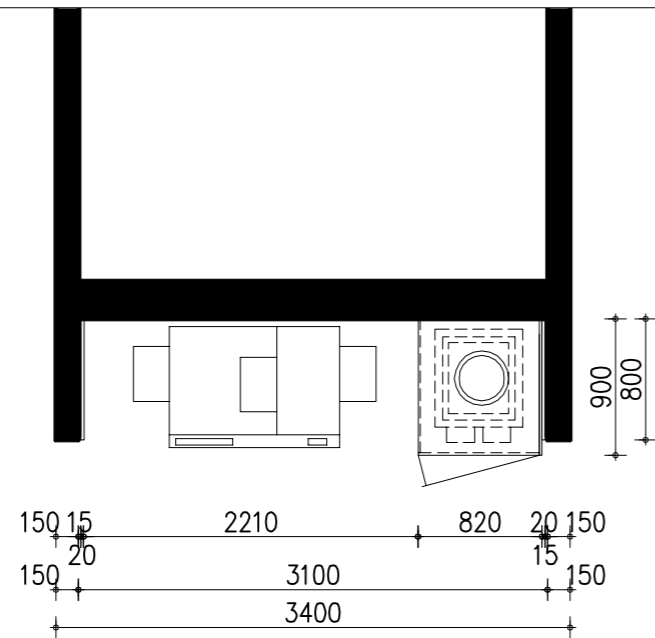

Afwerkingen en kleuren

HPL01	Egger U507 ST9 Rookblauw – middenblauw
HPL02	Duropol SR204MP Manhattan – lichtgrijs
HPL03	Resopal 10622 60 Ebony – donkergrijs
HPL04	Resopal D319-TL Blue Ice – lichtblauw
HPL05	Egger U504 ST9 Kosmisch blauw – d.blauw

WA01	Sauswerk NCS S 2500-N
WA02	Sauswerk RAL 9002

Uitgangspunten maatwerk

- zichtpanelen/fronten/bladen: mdf+HPL
- corpus: mdf+melamine, kleur gelijk aan zichtpanelen/fronten
- randen en hoeken: 2mm pp laser kantenband, radius 2 afronding
- rvs gootsteen, rechthoekig
- handgrepen: Hafele, art.nr.115.98.001, kantgreep mat rvs, 100x19mm
- lades en deuren voorzien van softclose geleiders en scharnieren
- keukenkraan, alleen koud water:
Grohe, Eurosmart Cosmopolitan, supersteel, art.nr. 32843DC0 (o.g.)
- toebehoren/dispensers pantry's in rvs-kleur, levering HU
- eventuele sparringen voor bekabeling/leidingen: rvs rozet, rondb
- lockers: maatvoering controleren alvorens te verwerken
- leidingen voor electra/data zoveel mogelijk in het meubel integreren
- losse legplanken in kasten verlegbaar middels rijboring
- alle kasten tbv instituten afsluitbaar maken middels slot
- sluitsysteem van lockers en kasten op aangeven van HU

Alle maten in het werk te controleren

Werktekeningen na akkoord gebruiker en architect gereed voor productie

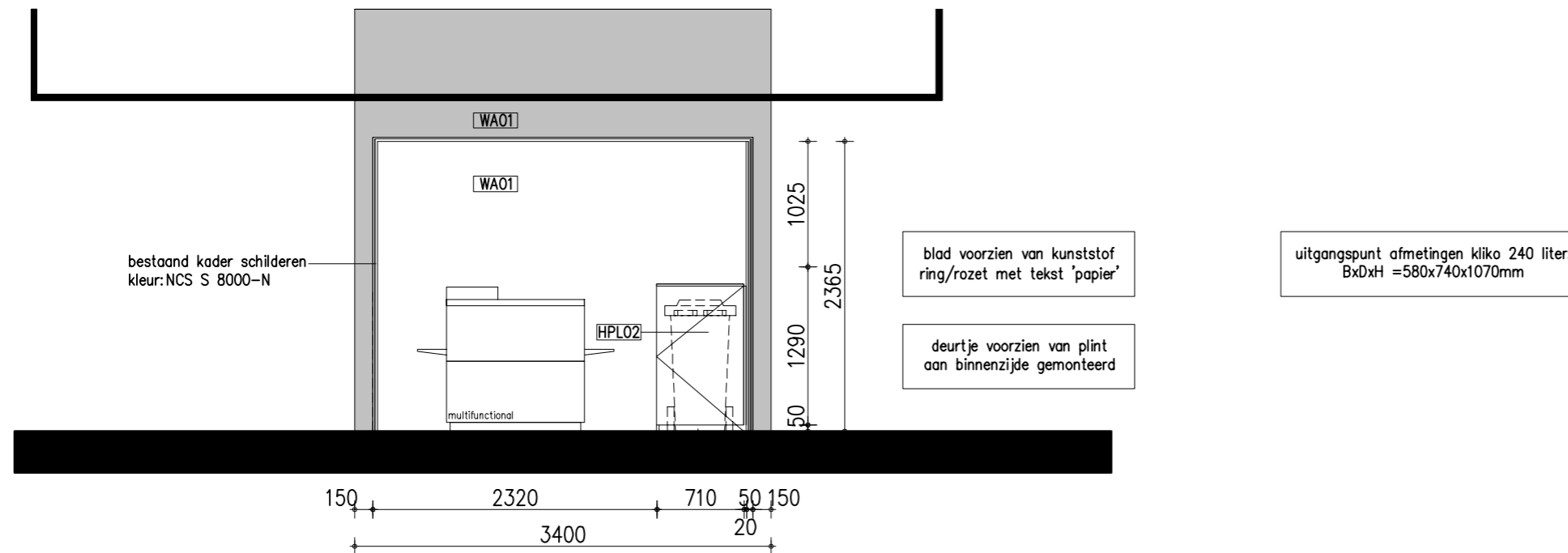

MW6
kopiërnis kern
verdieping 4 1x

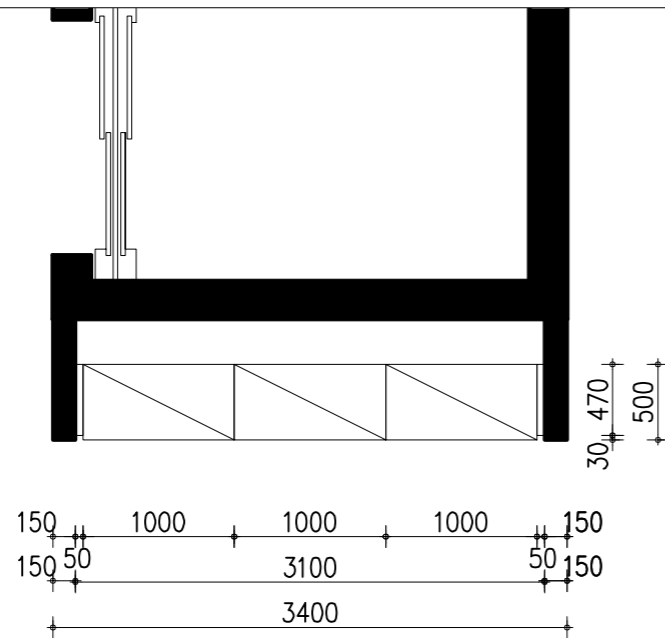

Afwerkingen en kleuren

HPL01	Egger U507 ST9 Rookblauw – middenblauw
HPL02	Duropol SR204MP Manhattan – lichtgrijs
HPL03	Resopal 10622 60 Ebony – donkergrijs
HPL04	Resopal D319-TL Blue Ice – lichtblauw
HPL05	Egger U504 ST9 Kosmisch blauw – d.blauw
WA01	Sauswerk NCS S 2500-N
WA02	Sauswerk RAL 9002

Uitgangspunten maatwerk

- zichtpanelen/fronten/bladen: mdf+HPL
- corpus: mdf+melamine, kleur gelijk aan zichtpanelen/fronten
- randen en hoeken: 2mm pp laser kantenband, radius 2 afronding
- rvs gootsteen, rechthoekig
- handgrepen: Hafele, art.nr.115.98.001, kantgreep mat rvs, 100x19mm
- lades en deuren voorzien van softclose geleiders en scharnieren
- keukenkraan, alleen koud water:
Grohe, Eurosmart Cosmopolitan, supersteel, art.nr. 32843DC0 (o.g.)
- toebehoren/dispensers pantry's in rvs-kleur, levering HU
- eventuele sparingen voor bekabeling/leidingen: rvs rozet, rondb
- lockers: maatvoering controleren alvorens te verwerken
- leidingen voor electra/data zoveel mogelijk in het meubel integreren
- losse legplanken in kasten verlegbaar middels rijboring
- alle kasten tbv instituten afsluitbaar maken middels slot
- sluitsysteem van lockers en kasten op aangeven van HU

Alle maten in het werk te controleren

Werktekeningen na akkoord gebruiker en architect gereed voor productie

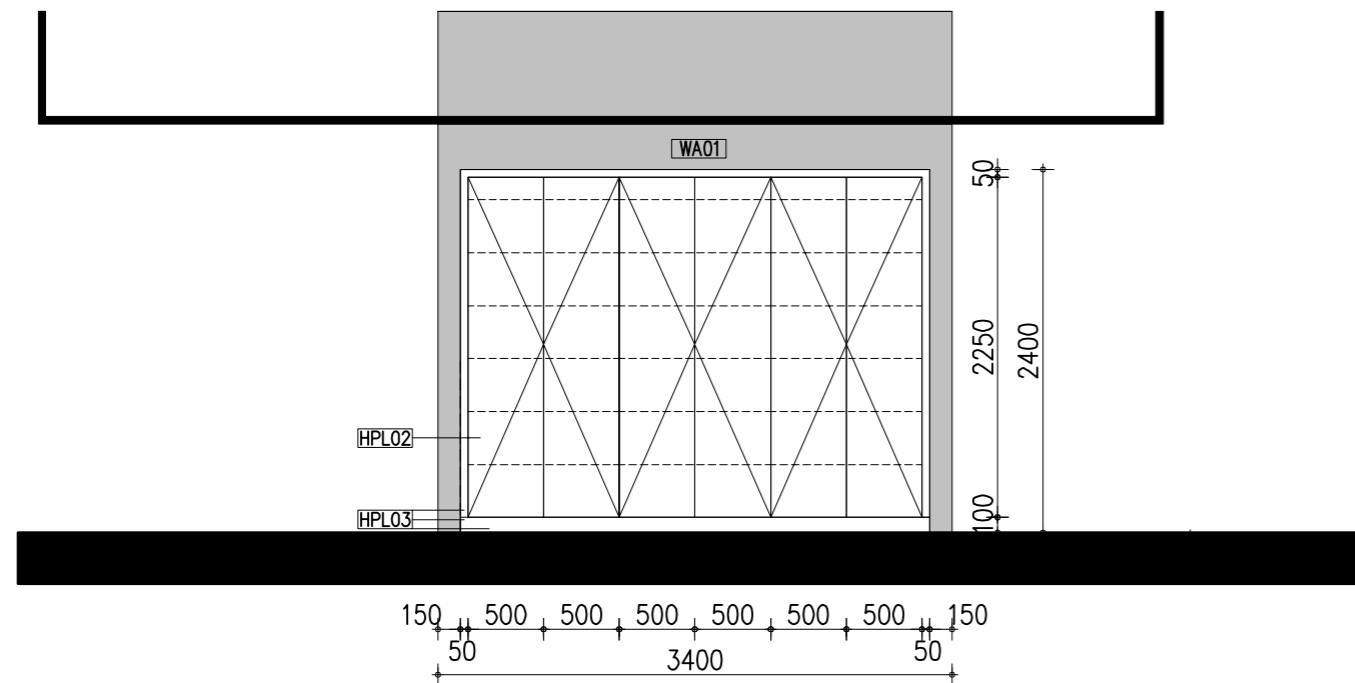

MW7
kasten kern
verdieping 5 1x

Uitgangspunten maatwerk

- zichtpanelen/fronten/bladen: mdf+HPL
- corpus: mdf+melamine, kleur gelijk aan zichtpanelen/fronten
- randen en hoeken: 2mm pp laser kantenband, radius 2 afronding
- rvs gootsteen, rechthoekig
- handgrepen: Hafele, art.nr.115.98.001, kantgreep mat rvs, 100x19mm
- lades en deuren voorzien van softclose geleiders en scharnieren
- keukenkraan, alleen koud water:
Grohe, Eurosmart Cosmopolitan, supersteel, art.nr. 32843DC0 (o.g.)
- toebehoren/dispensers pantry's in rvs-kleur, levering HU
- eventuele sparingen voor bekabeling/leidingen: rvs rozet, rondb
- lockers: maatvoering controleren alvorens te verwerken
- leidingen voor electra/data zoveel mogelijk in het meubel integreren
- losse legplanken in kasten verlegbaar middels rijboring
- alle kasten tbv instituten afsluitbaar maken middels slot
- sluitsysteem van lockers en kasten op aangeven van HU

Alle maten in het werk te controleren

Werktekeningen na akkoord gebruiker en architect gereed voor productie

Afwerkingen en kleuren

HPL01	Egger U507 ST9 Rookblauw – middenblauw
HPL02	Duropol SR204MP Manhattan – lichtgrijs
HPL03	Resopal 10622 60 Ebony – donkergrijs
HPL04	Resopal D319-TL Blue Ice – lichtblauw
HPL05	Egger U504 ST9 Kosmisch blauw – d.blauw

WA01	Sauswerk NCS S 2500-N
WA02	Sauswerk RAL 9002

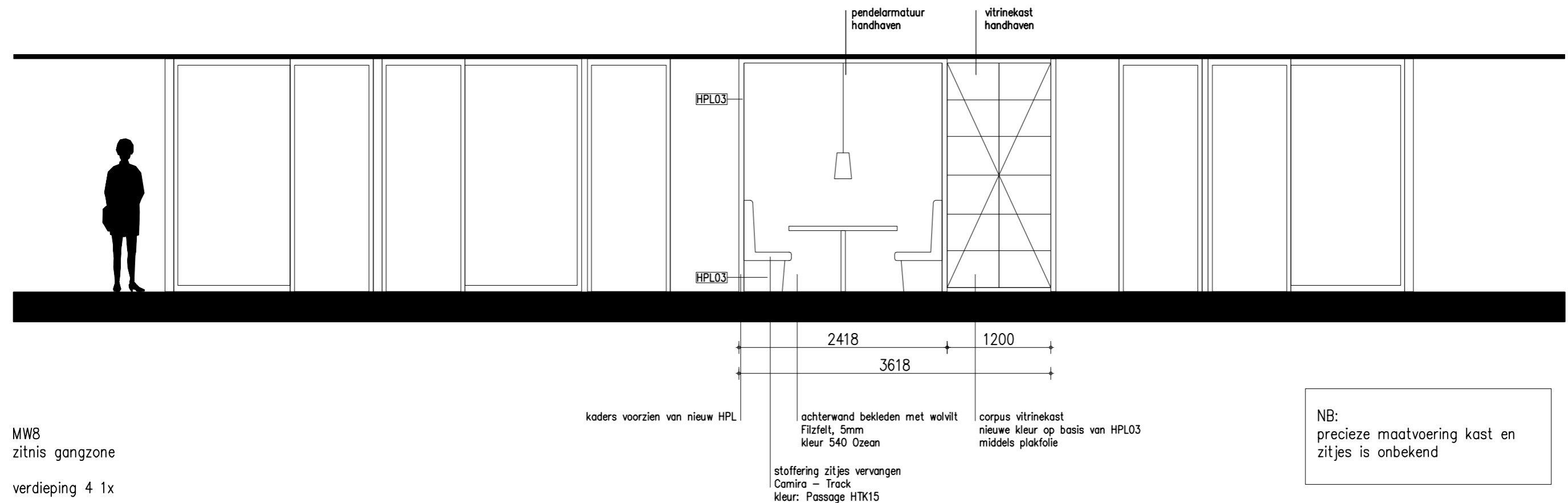
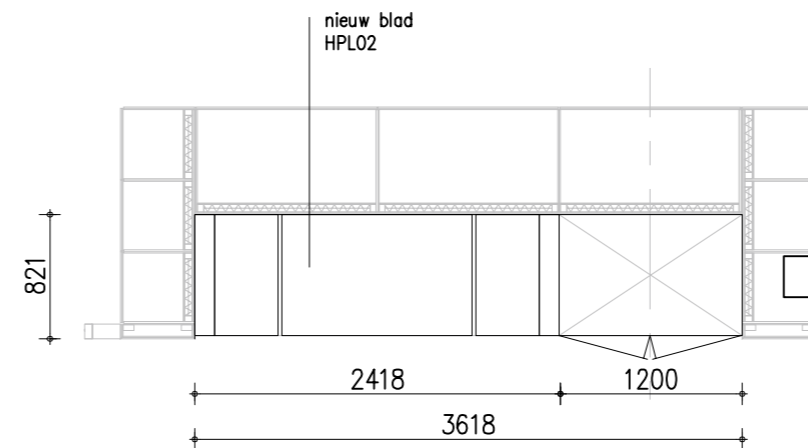

MW8
zitnis gangzone
verdieping 4 1x

Uitgangspunten maatwerk

- zichtpanelen/fronten/bladen: mdf+HPL
- corpus: mdf+melamine, kleur gelijk aan zichtpanelen/fronten
- randen en hoeken: 2mm pp laser kantenband, radius 2 afronding
- rvs gootsteen, rechthoekig
- handgrepen: Hafele, art.nr.115.98.001, kantgreep mat rvs, 100x19mm
- lades en deuren voorzien van softclose geleiders en scharnieren
- keukenkraan, alleen koud water:
Grohe, Eurosmart Cosmopolitan, supersteel, art.nr. 32843DC0 (o.g.)
- toebehoren/dispensers pantry's in rvs-kleur, levering HU
- eventuele sparingen voor bekabeling/leidingen: rvs rozet, rondb
- lockers: maatvoering controleren alvorens te verwerken
- leidingen voor electra/data zoveel mogelijk in het meubel integreren
- losse legplanken in kasten verlegbaar middels rijboring
- alle kasten tbv instituten afsluitbaar maken middels slot
- sluitsysteem van lockers en kasten op aangeven van HU

Alle maten in het werk te controleren

Werktekeningen na akkoord gebruiker en architect gereed voor productie

Afwerkingen en kleuren

HPL01	Egger U507 ST9 Rookblauw – middenblauw
HPL02	Duropol SR204MP Manhattan – lichtgrijs
HPL03	Resopal 10622 60 Ebony – donkergrijs
HPL04	Resopal D319-TL Blue Ice – lichtblauw
HPL05	Egger U504 ST9 Kosmisch blauw – d.blauw
WA01	Sauswerk NCS S 2500-N
WA02	Sauswerk RAL 9002

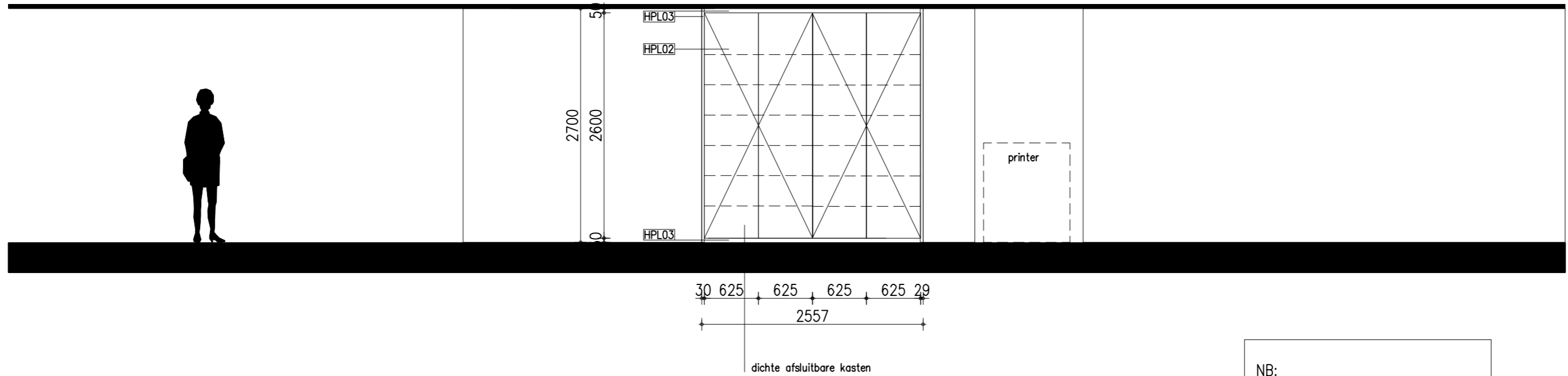
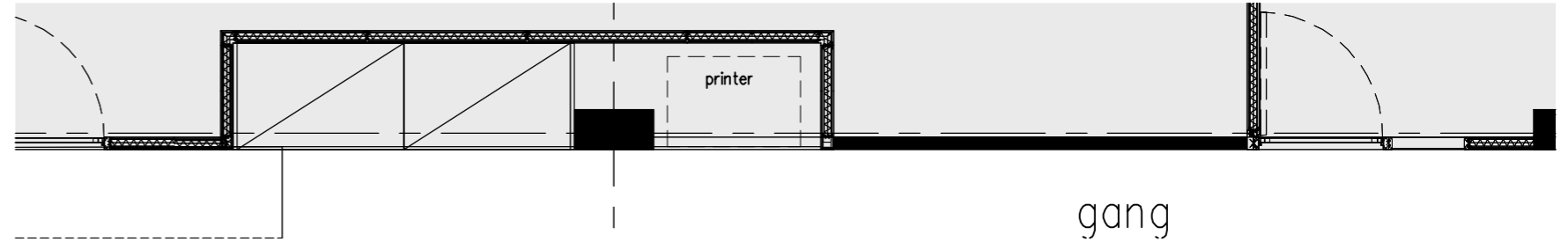

MW9
kastennis gangzone
verdieping 4 1x

NB:
precieze maatvoering nis en kasten is onbekend

Uitgangspunten maatwerk

- zichtpanelen/fronten/bladen: mdf+HPL
- corpus: mdf+melamine, kleur gelijk aan zichtpanelen/fronten
- randen en hoeken: 2mm pp laser kantenband, radius 2 afronding
- rvs gootsteen, rechthoekig
- handgrepen: Hafele, art.nr.115.98.001, kantgreep mat rvs, 100x19mm
- lades en deuren voorzien van softclose geleiders en scharnieren
- keukenkraan, alleen koud water:
Grohe, Eurosmart Cosmopolitan, supersteel, art.nr. 32843DC0 (o.g.)
- toebehoren/dispensers pantry's in rvs-kleur, levering HU
- eventuele sparingen voor bekabeling/leidingen: rvs rozet, rondb
- lockers: maatvoering controleren alvorens te verwerken
- leidingen voor electra/data zoveel mogelijk in het meubel integreren
- losse legplanken in kasten verlegbaar middels rijboring
- alle kasten tbv instituten afsluitbaar maken middels slot
- sluitsysteem van lockers en kasten op aangeven van HU

Alle maten in het werk te controleren

Werktekeningen na akkoord gebruiker en architect gereed voor productie

Afwerkingen en kleuren

HPL01	Egger U507 ST9 Rookblauw – middenblauw
HPL02	Duropol SR204MP Manhattan – lichtgrijs
HPL03	Resopal 10622 60 Ebony – donkergrijs
HPL04	Resopal D319-TL Blue Ice – lichtblauw
HPL05	Egger U504 ST9 Kosmisch blauw – d.blauw
WA01	Sauswerk NCS S 2500-N
WA02	Sauswerk RAL 9002

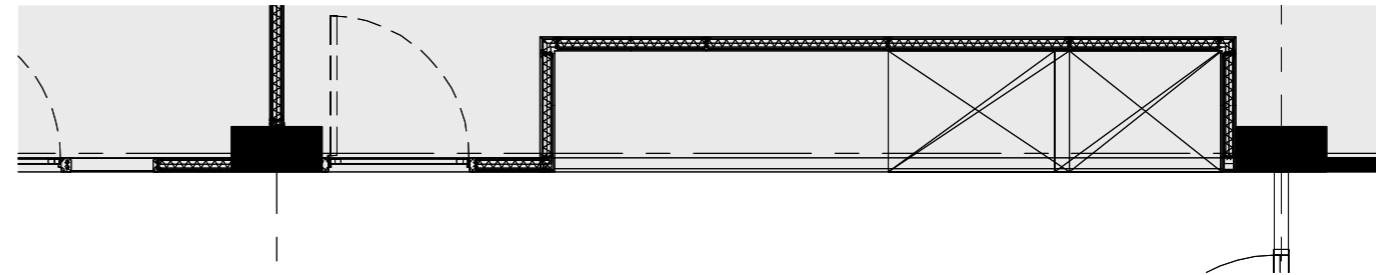

MW10
zit+kastennis gangzone
verdieping 4 1x

kaders voorzien van nieuw HPL

2205

4410

2205

achterwand bekleden met wolviit
Filzfelt, 5mm
kleur 540 Ozean

stoffering zitjes vervangen
Camira – Track
kleur: Passage HTK15

vitrinekast ombouwen tot dichte
afsluitbare kast

corpus vitrinekast
nieuwe kleur op basis van HPL03
middels plakfolie

vitrine deuren vervangen door
dichte deuren

NB:
precieze maatvoering kast en
zitjes is onbekend

11769 Inbo Hogeschool Utrecht Padualaan 97 - Instituut IGT&D, SvO, ITT 16-04-2019											
HERGEBRUIK EN NIEUW											
ruimte	type ruimte	item	merk/type	afmetingen	materiaal	kleur	afwerking	opmerking	aantal benodigd	aantal hergebruik	aantal nieuw
4.008	Wachruimte	Fauteuil zitje	Lande, 1st Class 1-zits met armsteun	1050x753x1368 mm	Stalen frame stoffering zitting: Gabriel Medley 60003 (warmgrijs), Stoffering ombouw en armsteun: Gabriel Medley 66010 (donkerblauw)	donkerblauw met warmgrijs			4		
4.011	Pantry/ Repro	tafel werk en overleg	Vepa, VPAX rond	Ø1400 mm x H750 mm	stalen x-frame met houten blad, afwerking melamine	frame: ral 9010 helder wit blad: E0-00 wit			1		
4.011	Pantry/ Repro	stoel werk en overleg	Normann Copenhagen, Form Chair Steel		metalen poten met dwarsverbindingen, kunststof kuip, zonder armleu ingen	poten en kuip: blue			6		
4.011	Pantry/ Repro	barstoel	Normann Copenhagen, Form Barstool Steel	zithoogte 750 mm	metalen poten met dwarsverbindingen, kunststof kuip, zonder armleu ingen	poten en kuip: white			4		
4.017	Instituuthart IGT&D	tafel werk en overleg	Vepa, VPAX rond	Ø1400 mm x H750 mm	stalen x-frame met houten blad, afwerking melamine	frame: ral 9010 helder wit blad en randen: 57 Eiken natuur			2		
4.017	Instituuthart IGT&D	stoel werk en overleg	Normann Copenhagen, Form Chair Steel		metalen poten met dwarsverbindingen, kunststof kuip, zonder armleu ingen	poten en kuip: blue			12		
4.017	Instituuthart IGT&D	verlichting	Buzzispace, BuzziJet Small	Ø800 mm - H225 mm	stoffering armatuur: kvadrat Clara 2 - 983	grijsblauw		3000K	1		
4.017	Instituuthart IGT&D	verlichting	Buzzispace, BuzziJet Small	Ø800 mm - H225 mm	stoffering armatuur: kvadrat Clara 2 - 643	lichtgrijs met roze		3000K	1		
4.017	Instituuthart IGT&D	verlichting	Buzzispace, BuzziJet Medium	Ø800 mm - H225 mm	stoffering armatuur: kvadrat Clara 2 - 427	geel		3000K	1		
4.017	Instituuthart IGT&D	verlichting	Buzzispace, BuzziProp Small	Ø450 mm - H450 mm	stoffering armatuur: kvadrat Clara 2 - 427	geel		3000K	1		
4.017	Instituuthart IGT&D	verlichting	Buzzispace, BuzziProp Small	Ø450 mm - H450 mm	stoffering armatuur: kvadrat Clara 2 - 987	groen met grijsblauw		3000K	1		
4.024A	belplek	bureau	onbekend	1600 x 800 mm					1		
4.024A	belplek	bureaustoel	onbekend						1		
4.024B	belplek	bureau	onbekend	1600 x 800 mm					1		
4.024B	belplek	bureaustoel	onbekend						1		
4.026	brainstorm ruimte	wandbank	Eromes, Coupebank	1800 x 700 x H1200 mm	stoffering zitting en rug: Medley 66010, blauw Rugpaneel: bladdecor hpl, antraciet. Plint: antraciet	blauw + antraciet			2		
4.026	brainstorm ruimte	tafel wandbank	Vepa, T60	600 x 600 x H740 mm	kolom frame; metaal, blad:hout + melamine	kolom: ral 9011 zwart blad en randen: E0-02 zilvergrijs			2		
4.026	brainstorm ruimte	poef	Gispen, Asido Small	420 x 420 mm	stoffering zitting: lichtgrijs	lichtgrijs		wieltjes geschikt voor pvc-vloer	5		
4.026	brainstorm ruimte	whiteboard	n.t.b.	n.t.b.				verrijdbaar	n.t.b.		
4.061	werkplek concentratie	bureau	onbekend	1600 x 800 mm					4		
4.061	werkplek concentratie	bureaustoel	onbekend						4		
4.061	werkplek concentratie	kast hoog	onbekend	1200 x 500 x H mm		wit	afsluitbaar	4 legborden + 1 bodemplank	1		
4.069	werkplek standaard	tafel werk en overleg	Vepa, VPAX rechthoekig	3200 x 1200 x H750 mm	stalen x-frame met houten blad, afwerking melamine	frame: ral 9010 helder wit blad en randen: E0-02 zilvergrijs			1		
4.069	werkplek standaard	stoel werk en overleg	Zuiver, Back To School		metaal en hout	frame, zitting en rugsteun: wit			8		
4.069	werkplek standaard	bureau	onbekend	1600 x 800 mm					6		
4.069	werkplek standaard	bureaustoel	onbekend						6		
4.069	werkplek standaard	kast hoog	onbekend	1200 x 500 x H mm		wit	afsluitbaar	4 legborden + 1 bodemplank	3		
4.069	werkplek standaard	kast laag	Gispen, Meta jaloeziedeurkast	1200 x 470 x H1200 mm	staal	wit	afsluitbaar	2 legborden + 1 bodemplank	3		
4.073	werkplek standaard	bureau	onbekend	1600 x 800 mm					2		
4.073	werkplek standaard	bureaustoel	onbekend						2		

Aantal hergebruik en aantal nieuw in te vullen door HU n.a.v. inventarisatie bestaande inventaris.

11769 Inbo		Hogeschool Utrecht Padualaan 97 - Instituut IGT&D, SvO, ITT HERGEBRUIK EN NIEUW		16-04-2019							
ruimte	type ruimte	item	merk/type	afmetingen	materiaal	kleur	afwerking	opmerking	aantal benodigd	aantal hergebruik	aantal nieuw
4.077	aanlandplek / instituuthart IGT&D	tafel werk en overleg	Vepa, VPAX rechthoekig	2400 x 900 x H750 mm	stalen x-frame met houten blad, afwerking melamine	frame: ral 9010 helder wit blad en randen: 57 Eiken natuur			2		
4.077	aanlandplek / instituuthart IGT&D	stoel werk en overleg	Zuiver, Back To School		metaal en hout	frame, zitting en rugsteun: wit			9		
4.077	aanlandplek / instituuthart IGT&D	stoel werk en overleg	Zuiver, Back To School		metaal en hout	frame, zitting en rugsteun: zwart			3		
4.077	aanlandplek / instituuthart IGT&D	treincoupé	Eromes, Coupebank	1800 x 700 x H1050 mm	stoffering zitting en rug: Camira Track - Roam HTK05 Rugpaneel: bladdecor hpl, antraciet. Plint: antraciet	lichtblauw + antraciet			4		
4.077	aanlandplek / instituuthart IGT&D	tafel treincoupé	Vepa, T60	1400 x 800 x H740 mm	2-koloms frame; metaal, blad:hout + melamine	kolom: ral 9011 zwart blad en randen: E0-02 zilvergrijs			2		
4.077	aanlandplek / instituuthart IGT&D	bureau	Ahrend, Balance	1600 x 800 mm	stalen frame, wangpoot, afwerking 12 mm Ciranol	frame: ral 9010 helder wit blad en randen: 15 Light grey		in hoogte verstelbaar, met zijwangen	3		
4.077	aanlandplek / instituuthart IGT&D	bureaustoel	onbekend			zwart		zonder armleuning	6		
4.083	overleg gesloten	tafel overleg gesloten	Ahrend, Aero	2400 x 800 x 750 mm	stalen x-frame met houten blad, afwerking ciranol	frame: ral 9010 helder wit blad en randen: 10 white			1		
4.083	overleg gesloten	stoel overleg gesloten	Zuiver, Back To School		metaal en hout	frame, zitting en rugsteun: wit			8		
4.085	overleg gesloten	tafel overleg gesloten	Ahrend, Aero	2400 x 800 x 750 mm	stalen x-frame met houten blad, afwerking ciranol	frame: ral 9010 helder wit blad en randen: 10 white			1		
4.085	overleg gesloten	stoel overleg gesloten	Zuiver, Back To School		metaal en hout	frame, zitting en rugsteun: wit			8		
4.131	werkplek standaard	bureau	onbekend	1600 x 800 mm					12		
4.131	werkplek standaard	bureaustoel	onbekend						12		
4.131	werkplek standaard	kast laag	Gispen, Meta jaloezieurkast	1000 x 470 x H1200 mm	staal	wit	afsluitbaar	2 legborden + 1 bodemplank	6		
5.002	belplek	bureau	onbekend	1600 x 800 mm					1		
5.002	belplek	bureaustoel	onbekend						1		
5.002	belplek	kast hoog	onbekend	1200 x 500 x H mm		wit	afsluitbaar	4 legborden + 1 bodemplank	1		
5.004	overleg kortdurend (staand)	tafel overleg gesloten	Ahrend, Aero	1600 x 800 x H1100 mm	stalen x-frame met houten blad, afwerking ciranol	frame: ral 9010 helder wit blad en randen: 10 white			1		
5.004	overleg kortdurend (staand)	kruk overleg gesloten	Normann Copenhagen, Form Barstool Steel	zithoogte 750 mm	metalen poten met dwarsverbindingen, kunststof kuip, zonder armleu ingen	poten en kuip: white			4		
5.009	sub-hart SVO	tafel werk en overleg	Vepa, VPAX rond	Ø1400 mm x H750 mm	stalen x-frame met houten blad, afwerking melamine	frame: ral 9010 helder wit blad en randen: E0-02 zilvergrijs			2		
5.009	sub-hart SVO	stoel werk en overleg	Normann Copenhagen, Form Chair Steel		metalen poten met dwarsverbindingen, kunststof kuip, zonder armleu ingen	poten en kuip: blue			12		
5.013	Instituuthart	tafel werk en overleg	Vepa, VPAX rechthoekig	4800 x 1200 x H750 mm	stalen x-frame met houten blad	frame: ral 9010 helder wit blad: E0-00 wit			1		
5.013	Instituuthart	stoel werk en overleg	Normann Copenhagen, Form Chair Steel		metalen poten met dwarsverbindingen, kunststof kuip, zonder armleu ingen	poten en kuip: blue			12		
5.013	Instituuthart	barstoel	Normann Copenhagen, Form Barstool Steel	zithoogte 750	metalen poten met dwarsverbindingen, kunststof kuip, zonder armleu ingen	poten en kuip: white			4		
5.013	Instituuthart	verlichting	Buzzispace, BuzziJet Small	Ø800 mm - H225 mm	stoffering armatuur: kvadrat Clara 2 - 427	geel		3000K	1		
5.013	Instituuthart	verlichting	Buzzispace, BuzziJet Small	Ø800 mm - H225 mm	stoffering armatuur: kvadrat Clara 2 - 983	grijsblauw		3000K	1		
5.013	Instituuthart	verlichting	Buzzispace, BuzziJet Medium	Ø800 mm - H225 mm	stoffering armatuur: kvadrat Clara 2 - 643	lichtgrijs met roze		3000K	1		
5.013	Instituuthart	verlichting	Buzzispace, BuzziJet Medium	Ø800 mm - H225 mm	stoffering armatuur: kvadrat Clara 2 - 987	groen met grijsblauw		3000K	1		

Aantal hergebruik en aantal nieuw in te vullen door HU n.a.v. inventarisatie bestaande inventaris.

11769 Inbo Hogeschool Utrecht Padualaan 97 - Instituut IGT&D, SvO, ITT 16-04-2019 HERGEBRUIK EN NIEUW									aantal benodigd	aantal hergebruik	aantal nieuw
ruimte	type ruimte	item	merk/type	afmetingen	materiaal	kleur	afwerking	opmerking			
5.013	Instituuthart	verlichting	Buzzispace, BuzziJet Medium	Ø800 mm - H225 mm	stoffering armatuur: kvadrat Clara 2 - 983	grijsblauw		3000K	1		
5.013	Instituuthart	verlichting	Buzzispace, BuzziProp Small	Ø450 mm - H450 mm	stoffering armatuur: kvadrat Clara 2 - 427	geel		3000K	1		
5.013	Instituuthart	verlichting	Buzzispace, BuzziProp Small	Ø450 mm - H450 mm	stoffering armatuur: kvadrat Clara 2 - 987	groen met grijsblauw		3000K	1		
5.017	sub-hart ITT	tafel werk en overleg	Vepa, VPAX rond	Ø1400 mm x H750 mm	stalen x-frame met houten blad, afwerking melamine	frame: ral 9010 helder wit blad: E0-00 wit			1		
5.017	sub-hart ITT	stoel werk en overleg	Normann Copenhagen, Form Chair Steel		metalen poten met dwarsverbindingen, kunststof kuip, zonder armleu ingen	poten en kuip: blue			6		
5.022	overleg kortdurend (staand)	tafel overleg gesloten	Ahrend, Aero	1600 x 800 x H1100 mm	stalen x-frame met houten blad, afwerking ciranol	frame: ral 9010 helder wit blad en randen: 10 white			1		
5.024	brainstorm ruimte	wandbank	Eromes, Coupebank	1800 x 700 x H1200 mm	stoffering zitting en rug: Medley 66010, blauw Rugpaneel: bladdecor hpl, antraciet. Plint: antraciet	blauw + antraciet			2		
5.024	brainstorm ruimte	tafel wandbank	Vepa, T60	600 x 600 x H740 mm	kolom frame; metaal, blad:hout + melamine	kolom: ral 9011 zwart blad en randen: E0-02 zilvergrijs			2		
5.024	brainstorm ruimte	poef	Gispen, Asido Small	420 x 420 mm	stoffering zitting: lichtgrijs	lichtgrijs		wieltjes geschikt voor pvc-vloer	4		
5.024	brainstorm ruimte	whiteboard	n.t.b.	n.t.b.				verrijdbaar	n.t.b.		
5.067	werkplek standaard	bureau	onbekend	1600 x 800 mm					12		
5.067	werkplek standaard	bureaustoel	onbekend						12		
5.067	werkplek standaard	kast hoog	onbekend	1200 x 500 x H mm		wit	afsluitbaar	4 legborden + 1 bodemplank	4		
5.067	werkplek standaard	kast laag	Gispen, Meta jaloeziedeurkast	1200 x 470 x H1200 mm	staal	wit	afsluitbaar	2 legborden + 1 bodemplank	6		
5.075	werkplek gesloten	bureau	onbekend	1600 x 800 mm					2		
5.075	werkplek gesloten	bureaustoel	onbekend						2		
5.079	overleg gesloten	tafel overleg gesloten	Ahrend, Aero	2400 x 800 x H750 mm	stalen x-frame met houten blad, afwerking ciranol	frame: ral 9010 helder wit blad en randen: 10 white			1		
5.079	overleg gesloten	stoel overleg gesloten	Zuiver, Back To School		metaal en hout	frame, zitting en rugsteun: wit			6		
5.087	overlegplek open / sub-hart ITT	tafel werk en overleg	Ahrend, Move-it	2400 x 1200 x H750 mm	metaal en hout	frame: RVS blad en randen: 32 grey oak print		checken	3		
5.087	overlegplek open / sub-hart ITT	stoel werk en overleg	Zuiver, Back To School		metaal en hout	frame, zitting en rugsteun: wit			6		
5.087	overlegplek open / sub-hart ITT	stoel werk en overleg	Zuiver, Back To School		metaal en hout	frame, zitting en rugsteun: grijs			6		
5.087	overlegplek open / sub-hart ITT	stoel werk en overleg	Zuiver, Back To School		metaal en hout	frame, zitting en rugsteun: zwart			6		
5.087	aanlandplek / sub-hart ITT	stoel aanland	Zuiver, Back To School		metaal en hout	frame, zitting en rugsteun: geel			13		
5.087	overlegplek open / sub-hart ITT	kast hoog	onbekend	1200 x 500 x H mm		wit	afsluitbaar	4 legborden + 1 bodemplank	6		
5.091	werkplek standaard	bureau	onbekend	1600 x 800 mm					4		
5.091	werkplek standaard	bureaustoel	onbekend						4		
5.093	werkplek concentratie	bureau	onbekend	1600 x 800 mm					2		
5.093	werkplek concentratie	bureaustoel	onbekend						2		
5.097	overleg gesloten	tafel overleg gesloten	Ahrend, Aero	2400 x 1200 x H750 mm	stalen x-frame met houten blad, afwerking ciranol	frame: ral 9010 helder wit blad en randen: 10 white			1		
5.097	overleg gesloten	stoel overleg gesloten	Zuiver, Back To School		metaal en hout	frame, zitting en rugsteun: wit			8		
5.097	overleg gesloten	skinny whiteboard wand	n.t.b.	n.t.b.					1		
5.097	overleg gesloten	tafel werk en overleg	Ahrend, Move-it	2400 x 1200 x H750 mm	metaal en hout	frame: RVS blad en randen: 32 grey oak print			4		

Aantal hergebruik en aantal nieuw in te vullen door HU n.a.v. inventarisatie bestaande inventaris.

11769 Inbo		Hogeschool Utrecht Padualaan 97 - Instituut IGT&D, SvO, ITT HERGEBRUIK EN NIEUW		16-04-2019							
ruimte	type ruimte	item	merk/type	afmetingen	materiaal	kleur	afwerking	opmerking	aantal benodigd	aantal hergebruik	aantal nieuw
5.105	aanlandplek / instituuthart	stoel werk en overleg	Zuiver, Back To School		metaal en hout	frame, zitting en rugsteun: wit			5		
5.105	aanlandplek / instituuthart	stoel werk en overleg	Zuiver, Back To School		metaal en hout	frame, zitting en rugsteun: grijs			9		
5.105	aanlandplek / instituuthart	stoel werk en overleg	Zuiver, Back To School		metaal en hout	frame, zitting en rugsteun: zwart			5		
5.105	aanlandplek / instituuthart	stoel werk en overleg	Zuiver, Back To School		metaal en hout	frame, zitting en rugsteun: geel			5		
5.105	aanlandplek / instituuthart	treincoupé	Eromes, Coupebank	900 x 700 x H1050 mm	stoffering zitting en rug: Camira Track - Location HTK09 Rugpaneel: bladdecor hpl, antraciet. Plint: antraciet	donkerblauw + antraciet		let op: is niet standaard wordt maatwerk (bij eromes)	12		
5.105	aanlandplek / instituuthart	tafel treincoupé	Vepa, T60	800 x 800 x H740 mm	kolom frame; metaal, blad:hout + melamine	kolom: ral 9011 zwart blad en randen: E0-02 zilvergrijs			6		
5.105	overlegplek open / instituuthart	kast hoog	onbekend	1200 x 500 x H mm		wit	afsluitbaar	4 legborden + 1 bodemplank	6		
5.109	overleg gesloten	tafel overleg gesloten	Ahrend, Aero	2400 x 800 x H750 mm	stalen x-frame met houten blad, afwerking ciranol	frame: ral 9010 helder wit blad en randen: 10 white			1		
5.109	overleg gesloten	stoel overleg gesloten	Zuiver, Back To School		metaal en hout	frame, zitting en rugsteun: wit			6		
5.111	werkplek concentratie	bureau	onbekend	1600 x 800 mm					2		
5.111	werkplek concentratie	bureaustoel	onbekend						2		
5.115	overlegplek open	tafel werk en overleg	Ahrend, Move-it	2400 x 1200 x H750 mm	metaal en hout	frame: RVS blad en randen: 32 grey oak print			2		
5.115	overlegplek open	stoel werk en overleg	Zuiver, Back To School		metaal en hout	frame, zitting en rugsteun: wit			9		
5.115	overlegplek open	stoel werk en overleg	Zuiver, Back To School		metaal en hout	frame, zitting en rugsteun: grijs			3		
5.115	aanlandplek / sub-hart SVO	stoel werk en overleg	Vepa, T60	800 x 800 x H740 mm	kolom frame; metaal, blad:hout + melamine	kolom: RAL 9011 zwart blad en randen: lichtgrijs			4		
5.115	aanlandplek / sub-hart SVO	stoel aanland	Zuiver, Back To School		metaal en hout	frame, zitting en rugsteun: geel			8		
5.115	overlegplek open	kast hoog	onbekend	1200 x 500 x H mm				4 legborden + 1 bodemplank	3		
5.117	overleg gesloten	tafel overleg gesloten	Ahrend, Aero	2400 x 1200 x H750 mm	stalen x-frame met houten blad, afwerking ciranol	frame: ral 9010 helder wit blad en randen: 10 white			1		
5.117	overleg gesloten	stoel overleg gesloten	Zuiver, Back To School		metaal en hout	frame, zitting en rugsteun: wit			8		
5.117	overleg gesloten	skinny whiteboard wand	n.t.b.	n.t.b.					1		
5.121	werkplek standaard	bureau	onbekend	1600 x 800 mm					4		
5.121	werkplek standaard	bureaustoel	onbekend						4		
5.121	werkplek standaard	kast laag	Gispen, Meta jaloezie deurkast	1200 x 470 x H1200 mm	staal	antraciet	afsluitbaar	2 legborden + 1 bodemplank	2		
5.123	werkplek concentratie	bureau	onbekend	1600 x 800 mm					2		
5.123	werkplek concentratie	bureaustoel	onbekend						2		
5.125	werkplek standaard	bureau	onbekend	1600 x 800 mm					4		
5.125	werkplek standaard	bureaustoel	onbekend						4		
5.125	werkplek standaard	kast laag	Gispen, Meta jaloezie deurkast	1200 x 470 x H1200 mm	staal	antraciet	afsluitbaar	2 legborden + 1 bodemplank	2		

Aantal hergebruik en aantal nieuw in te vullen door HU n.a.v. inventarisatie bestaande inventaris.



Vepa
Vpax



Ahrend
Move-it table

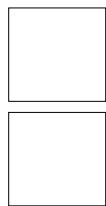

Ahrend
Aero table



Vepa
T60 table



Normann Copenhagen
Form Chair Steel
Form Barstool 750mm Steel

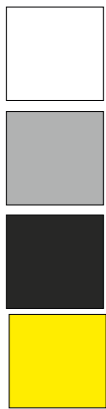

Zuiver
Back to school chair



Eromes
coupébank / wandbank



Gispen
Asido poef



of
Eromes
Wybelt kruk

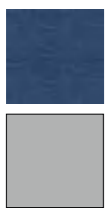

Lande
1st class chair



BuzziSpace
BuzziJet S
BuzziJet M
BuzziProp S



Gispen
Meta

of

Eromes
Jaloeziedeurkast

en / of

Hergebruik
(bestaande witte hoge kasten
mogelijk hergebruiken?)

Hergebruik conform opgave HU

bouwkundige plattegronden

Bestaand

Sloop

Nieuw

Inrichting

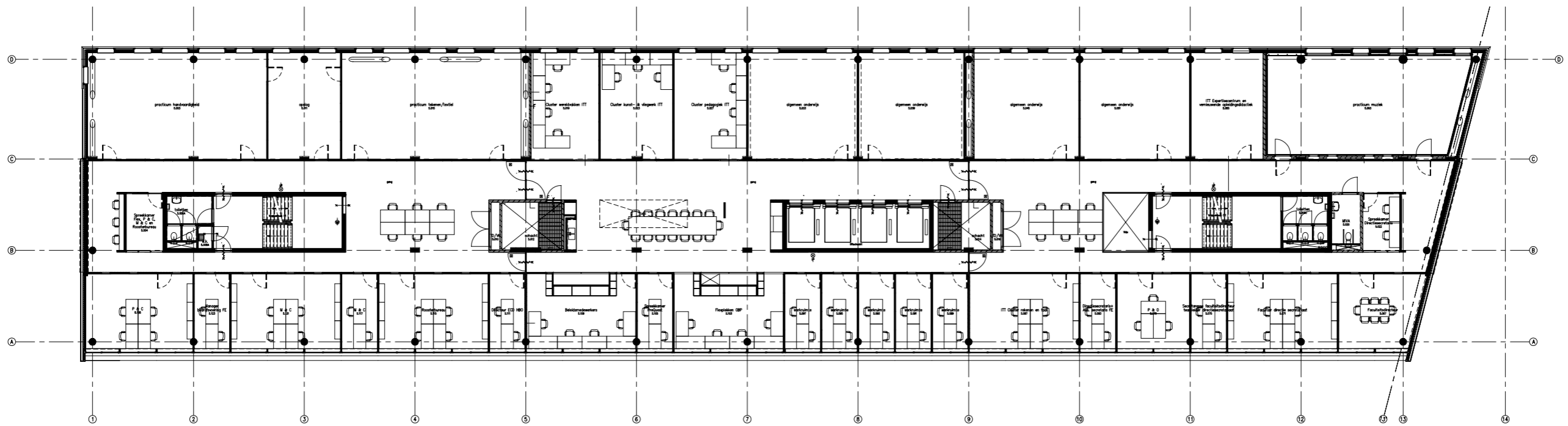

verdieping 5

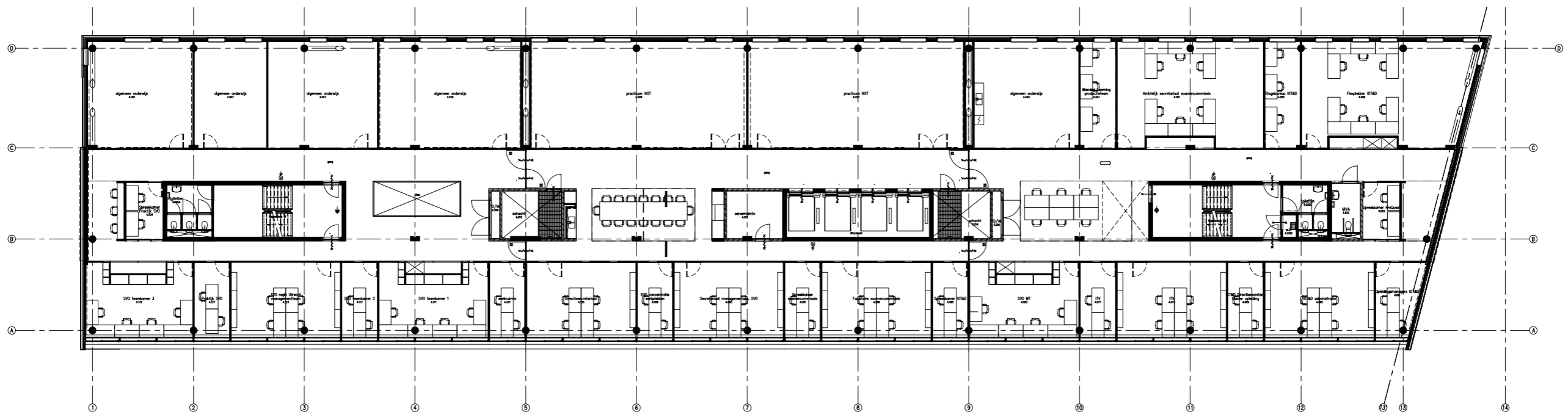

verdieping 4



verdieping 5

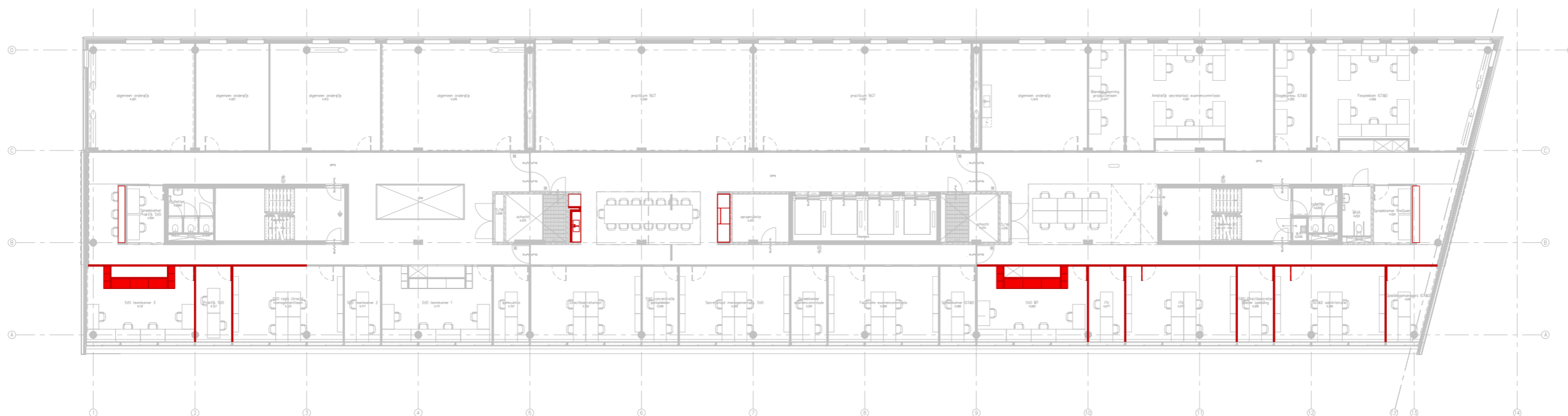

verdieping 4

zie ook bijlage, tekening B4114_S en B4115_S

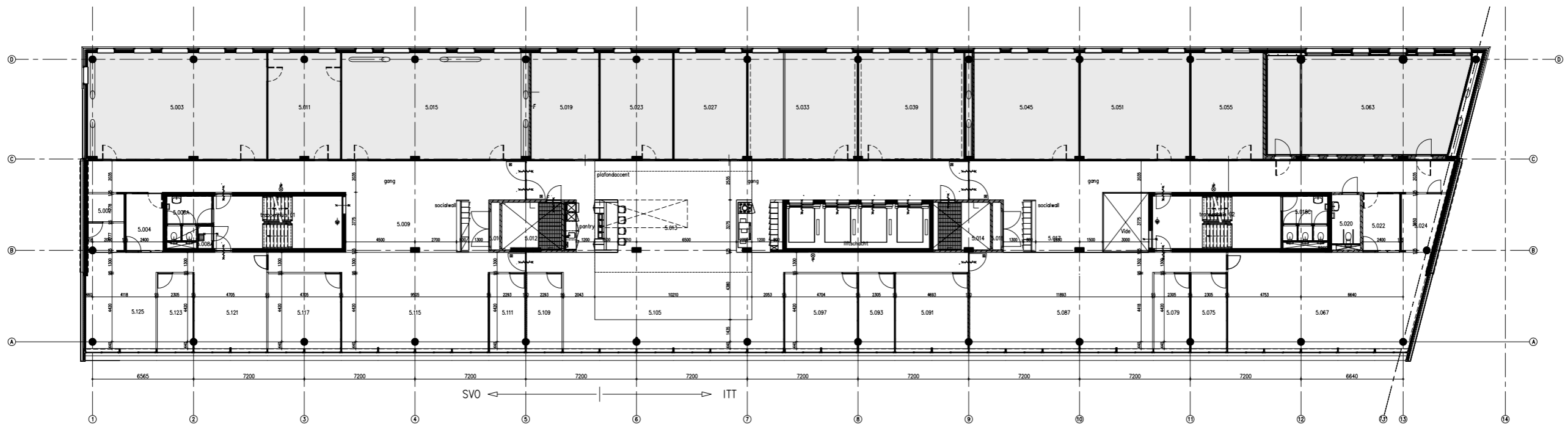

verdieping 5

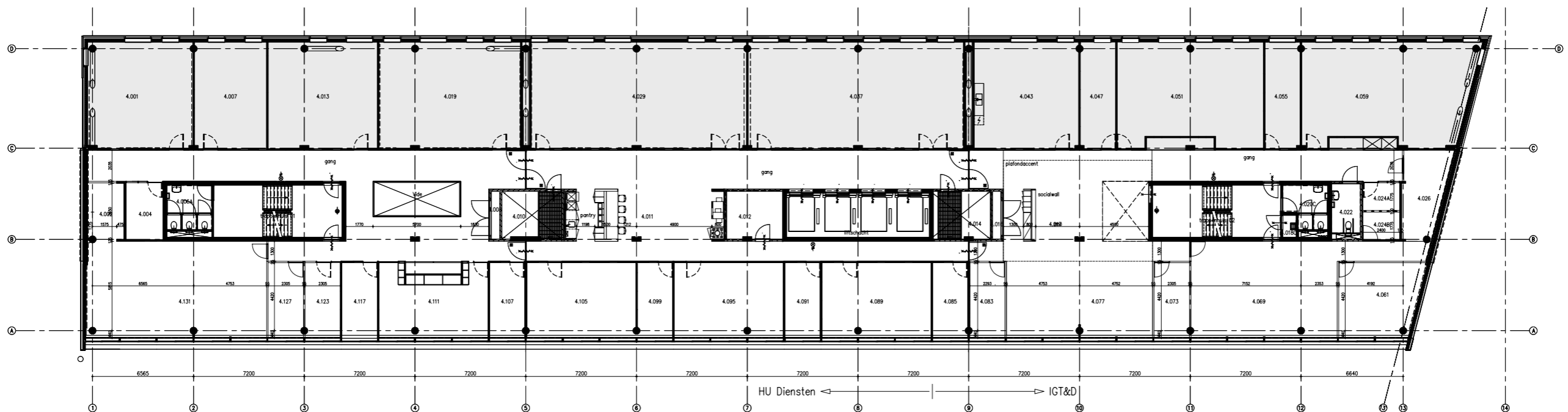

verdieping 4

zie ook bijlage, tekening B4114_N en B4115_N

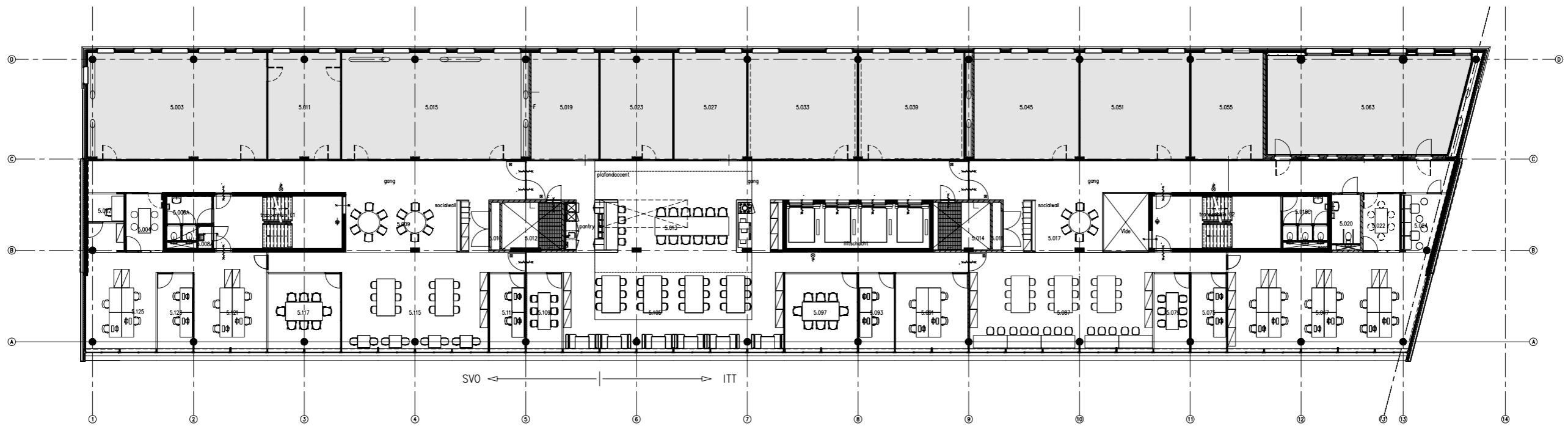

verdieping 5

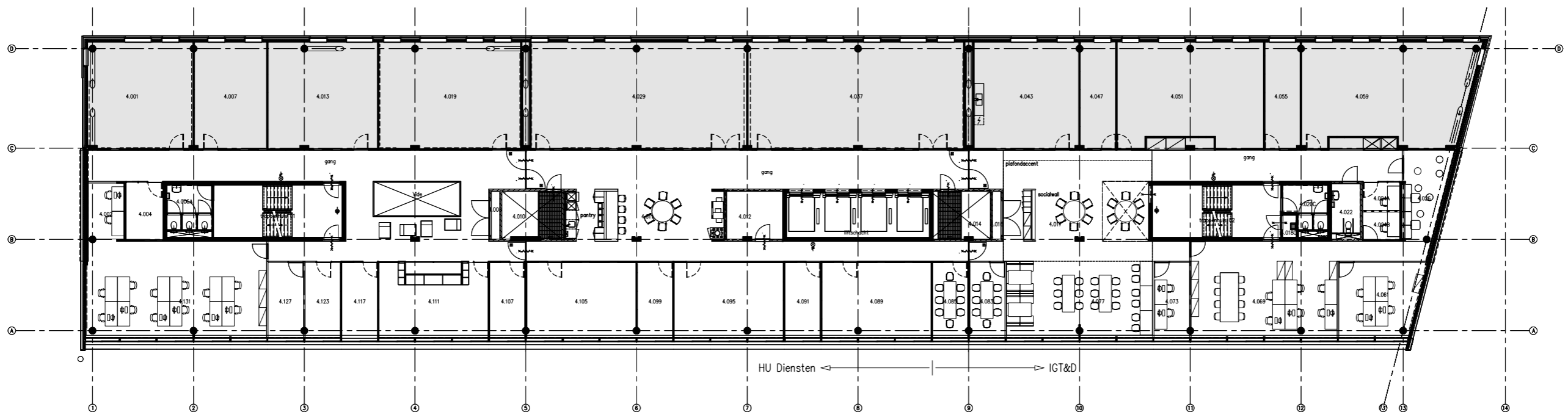

verdieping 4

inbo

www.inbo.com